

# RUPES®

Via Marconi, 3/A - Loc. Vermezzo  
20071 Vermezzo con Zelo (MI) - ITALY  
Tel +39 02 946941 - Fax +39 02 94941040  
info\_rupes@rupes.it - www.rupes.com



## HLR75

3	IT	Lucidatrice	<b>ISTRUZIONI ORIGINALI</b>
7	EN	Polisher	<b>ORIGINAL INSTRUCTIONS</b>
11	FR	Polisseuse	<b>TRADUCTION DES INSTRUCTIONS ORIGINALES</b>
15	DE	Polierer	<b>ÜBERSETZUNG DER ORIGINALBETRIEBSANLEITUNG</b>
19	ES	Pulidora	<b>TRADUCCIÓN DE INSTRUCCIONES ORIGINALES</b>
23	PT	Polidora	<b>TRADUÇÃO DAS INSTRUÇÕES ORIGINAIS</b>
27	NL	Polijstmachine	<b>VERTALING VAN ORIGINELE INSTRUCTIES</b>
31	FI	Kiillotuskone	<b>ALKUPERÄISTEN OHJEIDEN KÄÄNTÖ</b>
35	DA	Polermaskine	<b>OVERSÆTTELSE AF ORIGINALE INSTRUKTIONER</b>
39	NO	Polermaskin	<b>OVERSETTELSE AV ORIGINALE INSTRUKSJONER</b>
43	SV	Polermaskin	<b>ÖVERSÄTTNING AV ORIGINALINSTRUKTIONER</b>
47	RU	Полировальная машина	<b>ПЕРЕВОД ОРИГИНАЛЬНОЙ ИНСТРУКЦИИ</b>
51	PL	Polerka	<b>TŁUMACZENIE ORYGINALNYCH INSTRUKCJI</b>
55	EL	Στιλβωτής	<b>ΜΕΤΑΦΡΑΣΗ ΠΡΩΤΟΤΥΠΩΝ ΟΔΗΓΙΩΝ</b>
59	BG	Полираща машина	<b>ПРЕВОД НА ОРИГИНАЛНИ ИНСТРУКЦИИ</b>
63	CS	Leštička	<b>PŘEKLAD ORIGINÁLNÍHO NÁVODU</b>
67	ET	Poleerija	<b>ORIGINAALJUHISTE TÖLGE</b>
71	HI	पोलशिर	<b>मूल नरिदेशों का अनुवाद</b>
75	HU	Polírozó	<b>AZ EREDETI UTASÍTÁSOK FORDÍTÁSA</b>
79	LV	Pulētājs	<b>ORĪGINĀLĀS INSTRUKCIJAS TULKOJUMS</b>
83	LT	Poliravimo mašina	<b>ORIGINALŲ INSTRUKCIJŲ VERTIMAS</b>
87	RO	Mașină de șlefuit	<b>TRADUCEREA INSTRUCȚIUNILOR ORIGINALE</b>
91	SL	Polirnik	<b>PREVOD IZVIRNIH NAVODIL</b>
95	SK	Leštička	<b>PREKLAD PŮVODNÉHO NÁVODU</b>
99	TR	Polisaj makinesi	<b>ORJİNAL TALİMATLARIN TERCÜMELERİ</b>
103	AR	عدة التلميع	<b>تعليمات التشغيل الأصلية</b>
107	ZH	抛光机	<b>原始說明的翻譯</b>
111	JA	ポリリッシャー	<b>元の指示の翻訳</b>



CONSERVARE QUESTE ISTRUZIONI • SAVE THESE INSTRUCTIONS • CONSERVER CES INSTRUCTIONS • DIESE ANWEISUNGEN AUFBEWAHREN • CONSERVE ESTAS INSTRUCCIONES • GUARDAR ESSAS INSTRUÇÕES • BEWAAR DEZE INSTRUCTIES • SÄILYTÄ NÄMÄ OHJEET • GEM DISSE INSTRUKTIONER • SPARA DESSA INSTRUKTIONER • РЕКОМЕНДУЕТСЯ ХРАНИТЬ ЭТО РУКОВОДСТВО С ИНСТРУКЦИЯМИ • ZACHOWAJ TE INSTRUKCJE • ΟΙ ΟΔΗΓΙΕΣ ΧΡΗΣΗΣ ΘΑ ΠΡΕΠΕΙ ΝΑ ΦΥΛΑΣΣΟΝΤΑΙ • СЪХРАНЕТЕ ТЕЗИ ИНСТРУКЦИИ • USCHOVEJTE TYTO POKYNY • HOIKKE JUHEND ALLES • इन नदश को सुरत रख • ÖRIZZE MEG AZ ÚTMUTATÓT • GLAB JIET ŠO INSTRUKCIJU • SAUGOKITE ŠIAS INSTRUKCIJAS • SALVAȚI ACESTE INSTRUCȚIUNI • SHRANITE TA NAVODILA • USCHOVAJTE TIETO POKYNY • BU TALİMATLAR KİTAPÇIĞINI MUHAFAZA EDİNİZ • احفظ هذه التعليمات • 保存该使用说明书 • 説明書は保存しておいてください

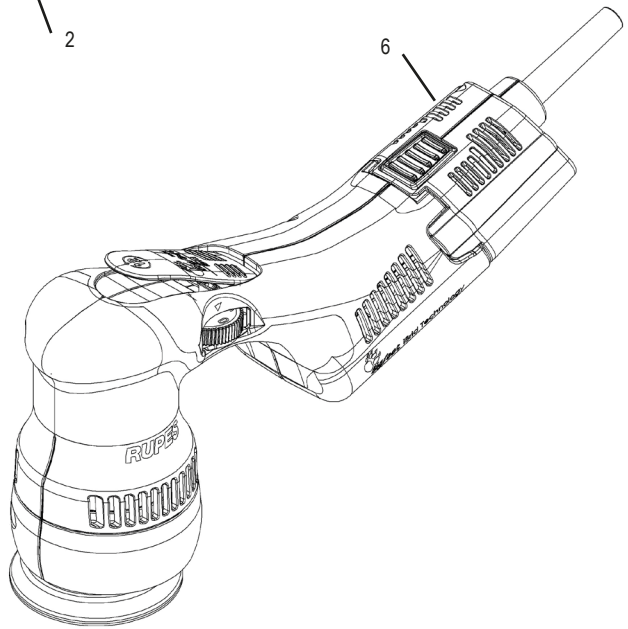
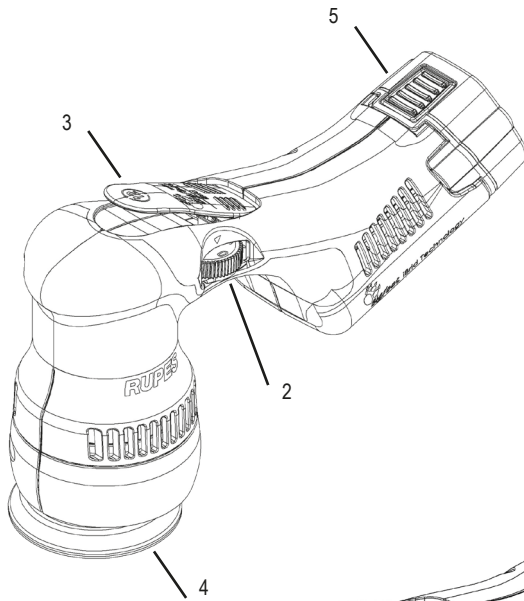

fig. 1

7 —

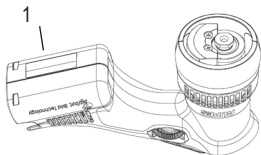

fig. 2

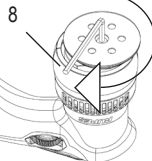
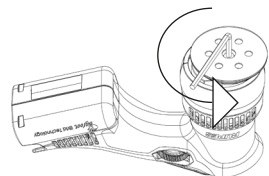







fig. 3



Etichette del dispositivo contenenti informazioni sulla sicurezza			
	ATTENZIONE: E' importante che l'utente legga il manuale di istruzione per ridurre il rischio di lesioni		
	Marchio CE per il mercato EU		
	Indossare una protezione acustica		Indossare occhiali protettivi
	Indossare guanti protettivi		Indossare una maschera protettiva
	Smaltimento dell'unità dismessa (Direttiva RAEE)		Il prodotto contiene batterie a ioni di litio
	Marchatura di conformità Euroasiatica		Corrente continua
n0	Velocità a vuoto	/min	Per minuto

## SPECIFICHE TECNICHE

TIPO	HLR75
Tensione D.C. [V]	18
Giri/min.	3000±5500
Controllo elettronico della velocità	•
Durata della batteria [min]	~45*
Ø Orbita [mm]	12
Ø Platorello [mm]	75
Ø Tampone [mm]	80-100
Filettatura platorello	M6
Peso [Kg]	1,1**

\* Il valore si riferisce ad un uso del gruppo batteria 9HB180LT, caricato completamente con un caricatore 9HC180LT.

\*\* misurate senza unità funzionale, gruppo batteria e alimentazione.

**⚠ ATTENZIONE! Leggere tutte le avvertenze di sicurezza, le istruzioni, le illustrazioni e le specifiche fornite con questo utensile.** In caso di mancato rispetto di tutte le avvertenze elencate di seguito si potrà creare il pericolo di scosse elettriche, incendi e/o incidenti gravi. **Conservare tutte le avvertenze di pericolo e le istruzioni operative per ogni esigenza futura.** Le istruzioni di sicurezza e prevenzione degli infortuni sono riportate nel libretto "ISTRUZIONI DI SICUREZZA", che è parte integrante del presente documento. Questo **manuale d'uso** riporta le informazioni aggiuntive richieste per l'uso specifico dello strumento.

## USO CORRETTO

- Questo strumento è progettato per essere utilizzato come lucidatrice. Leggere tutte le avvertenze, le istruzioni, le indicazioni riportate sui disegni e le specifiche fornite con questo strumento. Il mancato rispetto di tutte le istruzioni riportate di seguito può causare scosse elettriche, incendi e/o lesioni gravi.
- Questo strumento non è destinato ad essere utilizzato per la levigatura, la spazzolatura metallica e le operazioni di taglio. L'uso di questo strumento per applicazioni improprie può causare pericoli e lesioni alle persone.
- Lo strumento deve essere utilizzato con gli accessori specificamente progettati o consigliati dal produttore. Il semplice fissaggio degli accessori allo strumento non garantisce un funzionamento sicuro.
- La velocità nominale degli accessori deve essere almeno pari alla velocità massima specificata sullo strumento. L'uso degli accessori a velocità superiore a quella nominale può causarne la rottura o far sì che essi vengano scagliati in aria.
- Il diametro esterno e lo spessore degli accessori devono corrispondere alle caratteristiche dello strumento. Accessori con dimensioni errate possono non essere protetti o controllati adeguatamente.
- La configurazione degli accessori deve combaciare con lo strumento. L'uso di accessori che non possono essere perfettamente installati sull'utensile può causare squilibri, vibrazioni eccessive e l'impossibilità di controllare lo strumento.
- Non utilizzare accessori danneggiati. Prima dell'uso, ispezionare tutti gli accessori. Controllare i tamponi di supporto e verificare non vi siano rotture, strappi o usura eccessiva. Se lo strumento o l'accessorio è caduto, verificare che non sia danneggiato o installare un nuovo accessorio. Dopo l'ispezione o l'installazione di un accessorio, verificare il funzionamento dell'utensile alla massima velocità e senza carico per un minuto, mantenendo una distanza di sicurezza. Nel caso in cui gli accessori siano danneggiati, si romperanno durante questa prova.

## PARTI DELLO STRUMENTO

- 1 - Targhetta di identificazione
- 2 - ON/OFF - manopola di regolazione della velocità
- 3 - Leva dell'interruttore START/STOP
- 4 - Platorello

- 5 - Gruppo batteria 9HB180LT
- 6 - Alimentatore 9HP180LT
- 7 - Vite del platorello
- 8 - Chiave esagonale

## AVVIO

 **ATTENZIONE:** Per ridurre il rischio di lesioni, utilizzare unicamente il gruppo batteria a ioni di litio 9HB180LT (5) o l'alimentazione 9HP180LT (6) per l'alimentazione del motore di questo prodotto.

Dal momento che le batterie diverse da quelle offerte da Rupes non sono state testate con questo prodotto, l'uso di tali batterie con questo strumento potrebbe causare lesioni e danni materiali.

## GRUPPO BATTERIA (IN DOTAZIONE OD OPZIONALE)

 **ATTENZIONE:** Per la vostra sicurezza personale, LEGGERE e COMPRENDERE il manuale di istruzioni del gruppo batteria 9HB180LT prima dell'uso.

 **ATTENZIONE:** Evitare il corto circuito dei contatti. Evitare danni meccanici del gruppo batteria. Non aprire o smontare. Seguire le indicazioni sulla protezione contro incendi ed esplosioni. Tenere lontano da fiamme libere, superfici calde e sorgenti di ignizione.

Una temperatura superiore a 45°C riduce le prestazioni della batteria. Evitare l'esposizione prolungata a fonti di calore o alla luce solare diretta. Conservare a temperatura ambiente (circa. 20°C) e al 20-60% circa della capacità nominale. Ogni sei mesi di immagazzinamento, caricare la batteria come di consueto.

## Uso previsto

Il gruppo batteria 9HB180LT (5) viene utilizzato come fonte di alimentazione per l'utensile RUPES HLR75.

## Specifiche del gruppo batteria:

Modello	Composizione chimica	Tensione	Capacità	Energia	Peso
9HB180LT	Ioni di litio	18V	2,5 (Ah)	45 Wh	0.360±0.005 kg

 **ATTENZIONE:** per i dati tecnici consultare l'etichetta del gruppo batteria 9HB180LT.

 **ATTENZIONE:** per ridurre il rischio di lesioni o di esplosione, non bruciare né incenerire mai il gruppo batteria di uno strumento, anche nel caso in cui sia danneggiato, inattivo o completamente scarico. La sua combustione crea fumi e materiali tossici.

## ASSEMBLARE E SMONTARE IL GRUPPO BATTERIA

 **ATTENZIONE:** Prima di assemblare (o smontare) lo strumento assicurarsi che la manopola per la regolazione della velocità (2) si trovi in posizione OFF.

Per assemblare il gruppo batteria, premere il pulsante e inserire il gruppo batteria nell'utensile finché non è bloccato.

Per smontare, spingere la clip ed estrarre la batteria dall'utensile.

## CARICARE IL GRUPPO BATTERIA

 **ATTENZIONE:** Per la vostra sicurezza personale, LEGGERE e COMPRENDERE il manuale di istruzioni del caricatore 9HC180LT prima dell'uso.

 **ATTENZIONE:** caricare il gruppo batteria a ioni di litio 18V Rupes 9HB180LT unicamente nel caricatore per batterie al litio 18V Rupes 9HC180LT. Altri tipi di batterie potrebbero causare lesioni personali e danni materiali. Il gruppo batteria di questo strumento e il relativo carica batterie non sono compatibili con i sistemi NiCd o NiMH.

Il gruppo(i) batteria contenuto nel kit dev'essere caricato prima dell'uso. La batteria in dotazione ha una carica <30%. Per caricarla, collegare la batteria agli ioni di litio ad un caricatore 9HC180LT fino a quando la carica è completa. Caricate la batteria del vostro strumento quando lo ritenete opportuno per voi e per il vostro lavoro. Il gruppo batteria non sviluppa "memoria" quando viene caricato dopo una scarica parziale. Non è necessario scaricare il gruppo batteria dello strumento prima di collegarlo al caricabatterie. Utilizzare l'indicatore di livello led del gruppo batteria 9HB180LT per determinare quando caricare il gruppo batteria Rupes.

## ALIMENTATORE (IN DOTAZIONE OD OPZIONALE)

 **ATTENZIONE:** Per la vostra sicurezza personale, LEGGERE e COMPRENDERE il manuale di istruzioni dell'alimentatore 9HP180LT prima dell'uso.

 **WARNING:** La tensione e la frequenza devono corrispondere ai dati riportati sulla targhetta identificativa dell'alimentatore 9HP180LT. Controllare che l'utensile sia spento prima di collegare la spina.

## ASSEMBLARE E SMONTARE L'ALIMENTATORE

 **ATTENZIONE:** Prima di assemblare (o smontare) lo strumento assicurarsi che la manopola per la regolazione della velocità (2) si trovi in posizione OFF.

Per assemblare l'alimentatore, premere il pulsante e inserire l'alimentatore nell'utensile finché non è bloccato.

Per smontare, spingere la clip ed estrarre l'alimentatore dall'utensile.

## AVVIAMENTO E ARRESTO

**Avviamento:** Ruotare la manopola di regolazione della velocità (2) e impostare la velocità; Avviare l'utensile premendo la leva dell'interruttore START/STOP (3). I giri/min possono essere regolati ruotando la rotella di regolazione della velocità (2).

**Arresto:** Rilasciare la leva per arrestare l'utensile; ruotare la manopola di regolazione della velocità fino alla posizione 0 e l'utensile è ora spento.

 **ATTENZIONE:** nel caso in cui si verificano vibrazioni anomale dopo l'avviamento dello strumento, spegnere immediatamente quest'ultimo ed eliminare l'anomalia.

 **ATTENZIONE:** Per ridurre il rischio di ferimento, ruotare la manopola fino alla posizione di OFF (posizione 0) dopo ogni utilizzo.

## CONTROLORE ELETTRONICO

### Avvio Soft

L'avvio soft è controllato elettricamente. L'avvio soft garantisce la protezione del motore e della batteria e riduce il rischio di lesioni per l'operatore.

### Controllo della velocità

La velocità dello strumento può essere modificata ruotando la manopola di regolazione della velocità (2) sull'impostazione desiderata. La manopola di regolazione della velocità (2) può essere impostata su qualunque velocità compresa tra 3000 e 5500 giri/min.

### Protezioni dell'utensile

La protezione elettronica serve per proteggere il prodotto da vari eventi che possono danneggiarlo e creare il rischio di ferimento per l'operatore. Inoltre garantisce una maggiore durata.

**AVVISO:** in caso di sovracorrente causata da ripetute accensioni o da sovraccarichi eccessivi, la protezione limita il consumo del prodotto e riduce i giri/min. Se la condizione persiste, la protezione elettronica spegnerà il prodotto.

## ASSEMBLAGGIO E SMONTAGGIO DEGLI ACCESSORI

 **ATTENZIONE:** Prima di assemblare (o smontare) lo strumento assicurarsi che la manopola per la regolazione della velocità (2) si trovi in posizione OFF (posizione 0).

**AVVISO:** Per prestazioni ottimali del prodotto usare soltanto accessori e ricambi originali.

### Platorello

- Posizionare il platorello (4) al centro; ruotare leggermente il platorello fino al corretto posizionamento. (Fig. 1)

- Serrare la vite di fissaggio platorello (7) usando la chiave esagonale (8). (Fig. 2)

- Per lo smontaggio: svitare la vite di fissaggio del platorello (7) usando la chiave (8). (Fig. 3)

**AVVISO:** Il montaggio di platorelli non originali o di dimensioni sbagliate può provocare vibrazione eccessiva del prodotto.

### Tampone

- Per rimuovere il tampone usato, è sufficiente tirarlo via;

- Applicare il nuovo tampone premendolo sul platorello;

**AVVISO:** E consentito soltanto l'uso di tamponi Ø 80-100 mm per platorello Ø75 mm.

## VALORI DI EMISSIONE RUMOROSA

Valori di emissione acustica rilevati conformemente a EN 62841-1:

		HLR75
LIVELLO DI PRESSIONE SONORA	dB(A)	77.5
LIVELLO DI POTENZA SONORA	dB(A)	88.0
INCERTEZZA DI MISURA (K)	dB	3.0



**Indossare cuffie protettive!**

## VALORI DI EMISSIONE VIBRAZIONI

Valori di oscillazione totali  $a_h$  (somma vettoriale delle tre direzioni) e grado d'incertezza K, rilevati conformemente a EN 62841-1:

		HLR75
LIVELLO DI VIBRAZIONE SU 3 ASSI ( $a_h$ )	m/s <sup>2</sup>	3.98
INCERTEZZA DI MISURA (K)	m/s <sup>2</sup>	0.44

I valori di emissione riportati sono confrontabili e devono essere adottati per una valutazione provvisoria dell'esposizione al rischio dell'utente durante il periodo di lavoro. La valutazione appropriata del periodo del lavoro deve comprendere anche i periodi di funzionamento al minimo e di arresto del prodotto. I valori di emissione si riferiscono alle applicazioni principali del prodotto. Se il prodotto è usato per altre applicazioni, con altri accessori, o se non è sottoposto a manutenzione regolare, i valori di emissione possono aumentare in modo significativo durante l'uso.

 **AVVERTENZA:** Le misurazioni indicate si riferiscono a prodotti nuovi. L'uso quotidiano provoca la variazione dei valori di rumore e vibrazione.

## MANUTENZIONE E ASSISTENZA



**ATTENZIONE:** Tutte le operazioni di manutenzione devono essere svolte con l'alimentazione scollegata. Controllare che l'alimentatore 9HP180LT o il gruppo batteria 9HB180LT siano stati rimossi dall'utensile e che la manopola sia nella posizione OFF.

### PULIZIA

Al termine di ogni sessione di lavoro, o quando necessario, rimuovere la polvere dal corpo dello strumento con un panno morbido, prestando particolare attenzione alle fessure di ventilazione del motore. L'utente non deve effettuare nessun'altra operazione di manutenzione.

### RIPARAZIONI

La manutenzione e pulizia delle parti interne, come cuscinetti, ingranaggi, ecc. o altro, devono essere eseguite esclusivamente da un centro di assistenza clienti autorizzato.

### SMALTIMENTO (DIRETTIVA RAEE)



**SOLO PER PAESI UE:** In base alla Direttiva Europea sullo smaltimento di apparecchiature elettriche ed elettroniche e alla sua applicazione in conformità alle norme nazionali, i rifiuti di apparecchiature elettriche devono essere raccolti separatamente, per essere poi riciclati in modo ecologico. Il prodotto, una volta raggiunta la sua fine vita, non dev'essere disperso nell'ambiente o gettato via come rifiuto domestico. Dev'essere smaltito presso i centri di riciclaggio autorizzati (contattare le autorità locali per sapere dove smaltire il prodotto in conformità alla legge). Il corretto smaltimento del prodotto contribuisce alla salute e alla salvaguardia dell'ambiente. Lo smaltimento abusivo del prodotto comporterà sanzioni nei confronti dei trasgressori.

### DICHIARAZIONE DI CONFORMITÀ UE

Dichiariamo sotto la nostra responsabilità che lo strumento rappresentato è conforme alle direttive: **2006/42/CE, 2014/30/EU, 2011/65/EU.**

I test sono stati eseguiti in conformità con gli standard:

**EN 62841-1:2015 + AC:2015;**

**EN 62841-2-4:2014 + AC:2015;**

**EN IEC 55014-1:2021;**

**EN IEC 55014-2:2021;**

**EN IEC 61000-3-2:2019 + A1:2021;**

**EN 61000-3-3:2013 + A1:2019 + A2:2021;**

**EN IEC 63000:2018.**











Vermezzo con Zelo (MI), 20/12/2022

Fascicolo tecnico presso:  
RUPES S.p.A.

Via Marconi, 3/A - Loc. Vermezzo  
20071 - Vermezzo con Zelo (MI) - Italia

**RUPES**<sup>®</sup> S.p.A. a socio unico

  
G. Valentini  
The President

Summary of device labels containing safety information			
	WARNING: To reduce the risk of injury, user must read instruction manual		
	CE mark for EU market		
	Wear ear protection		Wear eye protection
	Wear gloves		Wear a mask
	Disposal of decommissioned (WEEE Directive)		Product contains lithium-ion battery
	Eurasian conformity mark		Direct Current
n0	No-load speed	/min	Per minute

### TECHNICAL SPECIFICATIONS

TYPE	HLR75
Voltage D.C. [V]	18
R.P.M.	3000±5500
Electronic speed control	•
Battery life [min]	~45*
Ø Orbit [mm]	12
Ø Backing Pad [mm]	75
Ø Backing Foam [mm]	80-100
Backing Pad Thread	M6
Weight [Kg]	1,1**

\* The value is referred to a use of the battery pack 9HB180LT, fully charged with the charger 9HC180LT.

\*\* measured without the functional units: battery pack or power supply.

**⚠ WARNING! Read all safety warnings, instructions, illustrations and specifications provided with this power tool.** Failure to follow all instructions listed below may result in electric shock, fire and/or serious injury. **Save all warnings and instructions for future reference.** The safety and accident prevention instructions are reported in the "SAFETY INSTRUCTION" booklet which is an integral part of these documents. This **operating instructions manual** indicates the additional information required for the specific use of the tool.

### CORRECT USAGE

- This tool is designed to be used as a polisher. Read all safety warnings, instructions, indications provided on drawings and specifications provided with this tool. Failure to comply with all instructions provided below may cause electrical shocks, fire and/or serious injuries.
- This tool is not intended to be used for smoothing, metal brushing and cutting operations. The use of this tool for unintended applications may cause hazards and injuries to people.
- The tool must be used with accessories that have been specifically designed or recommended by the manufacturer. The fixing of the accessory to the tool does not guarantee a safe operation.
- The rated speed of the accessories must be at least equivalent to the maximum speed specified on the tool. Using the accessories at speeds above the rated one, may cause them to break or be thrown into the air.
- The external diameter and thickness of the accessories must match the specifications of the tool. Accessories with incorrect dimensions cannot be adequately protected or controlled.
- The configuration of accessories must match the tool. The use of accessories that cannot be perfectly fitted on the tool may result in imbalance, excessive vibrations and in the impossibility of controlling the tool.
- Do not use damaged accessories. Before use, inspect all the accessories. Inspect the supporting pads and verify there are no cracks, tears or excessive wear. If the tool or accessory has fallen, verify that it is not damaged or install a new accessory. After inspecting or installing an accessory, test the operation of the tool at maximum speed and without load for one minute, keeping at a safety distance. If the accessories are damaged, they will break during this test.

## PARTS OF THE TOOL

- 1 - Identification plate
- 2 - ON/OFF – Speed regulation knob
- 3 - START/STOP switch lever
- 4 - Backing pad

- 5 - Battery Pack 9HB180LT
- 6 - Power supply 9HP180LT
- 7 - Backing pad screw
- 8 - Allen wrench

## STARTING UP

 **WARNING:** To reduce the risk of injury, only the 18V Li-ION Battery Pack 9HB180LT (5) or the power supply 9HP180LT (6) should be used with this product.

Since the batteries, other than those offered by RUPES, have not been tested with this product, use of such batteries with this tool could cause the injury and property damage.

## BATTERY PACK (PROVIDED OR OPTIONAL)

 **WARNING:** For your personal safety, READ and UNDERSTAND the instruction manual of Battery pack 9HB180LT before using.

 **WARNING:** Avoid short circuiting the contacts. Avoid mechanical damage of the battery pack. Do not open or disassemble. Advice on protection against fire and explosion. Keep away from open flames, hot surfaces and sources of ignition.

Temperature in excess of 45°C reduce the performance of the battery pack. Avoid extended exposure to heat or sunshine. Storage at room temperature (approx. 20°C) at approx. 20-60% of the nominal capacity. Every six months of storage, charge the battery pack as normal.

## Intended use

The battery pack 9HB180LT (5) is used as the power source for RUPES HLR75.

## Battery pack specifications:

Model	Chemistry	Voltage	Capacity	Energy	Weight
9HB180LT	Lithium Ion	18V	2.5 Ah	45 Wh	0.360±0.005 kg

 **WARNING:** for other technical data refer to the label of Battery pack 9HB180LT.

 **WARNING:** to reduce the risk of injury or explosion, never burn or incinerate a tool's battery pack even if it is damaged, dead or completely discharged. When burned, toxic fumes and materials are created.

## ASSEMBLE AND DISASSEMBLE BATTERY PACK

 **AWARNING:** Before (dis)assembling the tool assure that the speed regulation Knob (2) is in OFF position.

In order to assemble the battery pack, push the clip and insert the battery pack in the tool till it is fixed.

In order to disassemble push the clip and extract the battery from the tool.

## CHARGE THE BATTERY PACK

 **WARNING:** For your personal safety, READ and UNDERSTAND the instruction manual of charging station 9HC180LT before using.

 **WARNING:** Charge Rupes 18V Li-ION Battery pack 9HB180LT only in the Rupes 18V Li-ION Battery Charger 9HC180LT. Other types of batteries may cause personal injury and damage. This tool's battery pack and charger are not compatible with NiCd or NiMH systems.

The battery pack(s) contained in the kit shall be charged before use. The provided battery is charged <30%.

In order to charge, connect the Li-Ion battery with a charging station 9HC180LT till the charging is completed.

Charge your battery tool when convenient for you and your job.

The Rupes Battery pack does not develop "memory" when charged after only a partial discharge.

It is not necessary to run down the battery tool pack before placing it on the charger.

Use the led Battery pack 9HB180LT level indication to determine when to charge the Rupes Battery pack.

## POWER SUPPLY (PROVIDED OR OPTIONAL)

 **WARNING:** For your personal safety, READ and UNDERSTAND the instruction manual of Power Supply 9HP180LT before using.

 **WARNING:** Voltage and power frequency must match the data displayed on the identification plate of the 9HP180LT power supply. Make sure that tool is switched off before plug is connected.

## ASSEMBLE AND DISASSEMBLE POWER SUPPLY

 **WARNING:** Before (dis)assembling the tool assure that the speed regulation Knob (2) is in OFF position.

In order to assemble the power supply, push the clip and insert the power supply in the tool till it is fixed.



In order to disassemble, push the clip and extract the power supply from the tool.

## STARTING AND STOPPING

**Starting:** Rotate the speed regulation knob (2) and set up the speed; now the tool can be started by pressing the START/STOP switch lever (3). The RPM can be adjusted by rotating the speed regulator knob (2).

**Stopping:** Release the lever for stop the tool; rotate the speed regulation knob until position 0 and the tool will have turned off.



-  **WARNING:** If a case of unusual vibration is present after a start of the tool, switch-off the tool immediately and eliminate the fault.
-  **WARNING:** To reduce the risk of injury, turn the knob until OFF position (position 0) after any use.

## ELECTRONIC CONTROLLER

### Soft start

The soft start is electronically controlled. The soft start guarantees the motor and battery protection and reduces the risk of injury for the operator.

### Speed control

The speed of the tool can be changed by rotating the speed regulation knob (2) to the desired setting. The speed regulation knob can be set speed for any speed between 3000 and 5500 RPM.

### Tool Protections

The electronic protection protects the tool from different events that can damage the tool and create a risk of injury for the operator. It also guarantees a longer life.

**NOTICE:** in a case of overcurrent or overheating caused by repeated starts or excessive overloads, the protection limits the tool power consumption and reduce RPM. If the condition continues, the electronic protection turns off the tool.

## ACCESSORIES ASSEMBLY AND DISASSEMBLY

 **WARNING:** Before (dis)assembling the tool assure that the speed regulation knob (2) is in OFF position (0 position).

**NOTICE:** For have the optimal tool performance use only original accessories and consumables.

### Backing Pad

- Place the backing pad (4) in the center; slightly turn the backing pad until it is in the correct position on the spindle. (Fig. 1)
- Tighten the backing pad fixing screw (7) using the Allen wrench (8). (Fig. 2)
- For disassembly: Unscrew pad's mounting screw (7) using the wrench (8). (Fig. 3)

**NOTICE:** Fitting non-original or incorrect sized backing pads may cause excessive vibration of the tool.

### Polishing Foam

- Used polishing pad can be removed by simply tearing them off;
- Apply the new polishing pad by pressing the same on the backing pad;

**NOTICE:** Only Ø 80-100 mm polishing foam for backing pad Ø75 mm are allowed.

## NOISE EMISSION VALUES

Noise emission values determined according to EN 62841-1:

	HLR75	
SOUND PRESSURE LEVEL	dB(A)	77.5
SOUND POWER LEVEL	dB(A)	88.0
UNCERTAINTY (K)	dB	3.0



**Use ear protection!**

## VIBRATION EMISSION VALUES

Vibration total values  $a_h$  (triax vector sum) and uncertainty K determined according to EN 62841-1:

	HLR75	
3 AXIS VIBRATION LEVEL ( $a_h$ )	$m/s^2$	3.98
UNCERTAINTY (K)	$m/s^2$	0.44

Displayed emission values are comparative and are to be employed for a provisional assessment of the operator's risk exposure during the work period. Appropriate evaluation of work period must also include tool's idle and stop periods. These emission values represent the tool's main applications. If the tool is used for other applications, with other accessories, or if it does not undergo regular maintenance, emission values can significantly increase during operations.

 **CAUTION:** The indicated measurements refer to new power tools. Daily usage causes the noise and vibration values to change.

## MAINTENANCE AND SERVICING

 **WARNING:** All maintenance operation must be performed with the power disconnected. Make sure to remove the power supply 9HP180LT or battery pack 9HB180LT from the tool and that the knob is in the OFF position.

## CLEANING

At the end of each work session, or when required, remove any dust from the body of the tool using a soft cloth, paying particular attention to the motor ventilation slots.

No other maintenance operations must be undertaken by the user.

## REPAIRS

Maintenance and cleaning of the inner parts like ball bearings, gears etc. or others, must be carried out only by an authorized customer service workshop.

## DISPOSAL (WEEE DIRECTIVE)



**For EU countries only:** According to the European Directive on Waste from electrical and electronic equipment and its implementation in conformity with national standards, exhausted electrical equipment must be collected separately, in order to be recycled in an environmentally friendly way. The product, when it reaches the end of its life, must not be dispersed in the environment or thrown away as household waste. It must be disposed at authorized recycling centres (contact your local authorities to know where to dispose of the product according to the law). The correct disposal of the product contributes to the health and preservation of the environment. Illegal disposal of the product will entail penalties against the offenders.

## EU DECLARATION OF CONFORMITY

We declare on our responsibility that the represented tool is in conformity with the directives:

**2006/42/EC, 2014/30/EU, 2011/65/EU.**

The tests have been carried out in accordance with standard:

**EN 62841-1:2015 + AC:2015;**

**EN 62841-2-4:2014 + AC:2015;**

**EN IEC 55014-1:2021;**

**EN IEC 55014-2:2021;**

**EN IEC 61000-3-2:2019 + A1:2021;**

**EN 61000-3-3:2013 + A1:2019 + A2:2021;**

**EN IEC 63000:2018.**

Vermezzo con Zelo (MI), 20/12/2022











Technical file at:

RUPES S.p.A.

Via Marconi, 3/A - Loc. Vermezzo  
20071 - VERMEZZO CON ZELO (MI) - Italy

**RUPES®** S.p.A. a socio unico

  
**G. Valentini**  
The President

Résumé des étiquettes des dispositifs avec informations de sécurité			
	AVERTISSEMENT - Pour réduire le risque de blessure, l'utilisateur doit lire le manuel d'utilisation		
	Marquage CE pour le marché de l'UE		
	Porter une protection auditive		Porter des lunettes de protection
	Porter des gants		Porter un masque
	En conformité avec DEEE (déchet d'équipements électrique et électronique)		Le produit contient une batterie lithium-ion
	Marque de conformité eurasiennne		Courant continu
n0	Vitesse à vide	/min	Par minute

## SPÉCIFICATIONS TECHNIQUES

TYPE	HLR75
Tension CC [V]	18
Tr/Min	3000±5500
Contrôle de la vitesse électronique	•
Autonomie de la batterie [min]	~45*
Ø Orbite [mm]	12
Ø Plaque de presse [mm]	75
Ø Mousse de presse [mm]	80-100
Fil de plaque de presse	M6
Poids [Kg]	1,1**

\* La valeur se réfère à une utilisation du bloc batterie 9HB180LT, complètement chargé avec le chargeur 9HC180LT.

\*\* Mesuré sans les unités fonctionnelles : bloc batterie ou alimentation.

**⚠ AVERTISSEMENTS!** Lire tous les avertissement, indications, illustrations et spécifications fournis avec cet outil électrique. Le non-respect des instructions mentionnées ci-dessous peut entraîner un choc électrique, un incendie ou des blessures graves. **Bien garder tous les avertissements et instructions.** Les consignes de sécurité et de prévention des accidents sont reportées dans le livret «**CONSIGNES DE SÉCURITÉ**» qui fait partie intégrante de la documentation. Ce mode d'emploi fournit des informations complémentaires nécessaires à l'utilisation spécifique de l'outil.

## USAGE CORRECT

- Cet outil est conçu pour être utilisé comme une polisseuse. Lire tous les avertissements, les instructions, les indications fournies sur les dessins et les spécifications fournies avec cet outil. Le défaut de se conformer à toutes les instructions fournies peut provoquer des chocs électriques, des incendies et/ou des blessures graves.
- Cet outil n'est pas destiné à être utilisé pour le lissage, le brossage métallique et les opérations de coupe. L'utilisation de cet outil pour les applications non désirées peuvent entraîner des risques et des blessures aux personnes.
- L'outil doit être utilisé avec des accessoires spécialement conçus ou recommandés par le fabricant. La fixation de l'accessoire à l'outil ne garantit pas une opération sûre.
- La vitesse nominale des accessoires doit être au moins égale à la vitesse maximale spécifiée sur l'outil. L'utilisation des accessoires à des vitesses supérieures à la vitesse nominale peut les casser ou les projeter en l'air.
- Le diamètre extérieur et l'épaisseur des accessoires doivent correspondre aux spécifications de l'outil. Les accessoires avec des dimensions incorrectes ne peuvent pas être correctement protégés ou contrôlés.
- La configuration des accessoires doit correspondre à l'outil. L'utilisation d'accessoires qui ne peuvent pas être parfaitement adaptés à l'outil peut entraîner un déséquilibre, des vibrations excessives et l'impossibilité de contrôler l'outil.
- Ne pas utiliser d'accessoires endommagés. Avant utilisation, inspecter tous les accessoires. Inspecter les patins de support et vérifier s'il n'y a pas de fissures, de déformations ou d'usure excessive. Si l'outil ou l'accessoire est tombé, vérifier qu'il n'est pas endommagé ou installer un nouvel accessoire. Après avoir inspecté ou installé un accessoire, tester le fonctionnement de l'outil à la vitesse maximale et sans charge pendant une minute, en gardant une distance de sécurité. Si les accessoires sont endommagés, ils se briseront pendant cet essai.

## PIÈCES DE L'OUTIL

- 1 - Plaque d'identification
- 2 - ON/OFF – Bouton de réglage de la vitesse
- 3 - Levier de l'interrupteur START/STOP
- 4 - Plaque de presse

- 5 - Bloc batterie 9HB180LT
- 6 - Alimentation 9HP180LT
- 7 - Vis plaque de presse
- 8 - Clé Allen

## DÉMARRAGE

 **AVERTISSEMENT:** pour réduire le risque de blessure, seule la batterie Li-ION 18V 9HB180LT (5) ou l'alimentation 9HP180LT (6) doit être utilisé avec ce produit.

En effet, les batteries, autres que celles proposées par RUPES, n'ont pas été testées avec ce produit. L'utilisation de telles batteries avec cet outil pourrait causer des blessures et des dommages matériels.

## BLOC BATTERIE (FOURNI OU EN OPTION)

  **AVERTISSEMENT:** pour votre propre sécurité, veuillez LIRE et COMPRENDRE le manuel d'instructions du bloc batterie 9HB180LT avant de l'utiliser.

 **AVERTISSEMENT:** éviter de court-circuiter les contacts. Éviter les dommages mécaniques du bloc batterie. Ne pas ouvrir ni démonter. Indications pour la protection contre l'incendie et l'explosion. Tenir à l'écart des flammes nues, des surfaces chaudes et des sources d'ignition.



Une température supérieure à 45°C réduit les performances du bloc batterie. Éviter l'exposition prolongée à la chaleur ou au soleil. Stockage à température ambiante (env. 20°C) à env. 20-60 % de la capacité nominale. Tous les six mois de stockage, charger la batterie normalement.

## Utilisation prévue

Le bloc batterie 9HB180LT (5) est utilisé comme source d'alimentation pour RUPES HLR75.

## Spécifications du bloc batterie:

Modèle	Chimie	Tension	Capacité	Énergie	Poids
9HB180LT	Lithium-ion	18 V	2.5 Ah	45 Wh	0.360±0.005 kg

 **AVERTISSEMENT:** pour d'autres données techniques, voir l'étiquette du bloc batterie 9HB180LT.  
 **AVERTISSEMENT:** pour réduire le risque de blessure ou d'explosion, ne jamais brûler ou incinérer la batterie d'un outil, même s'il est endommagé, mort ou complètement déchargé. Lorsqu'ils sont brûlés, des fumées et des matériaux toxiques se créent.



## ASSEMBLAGE ET DÉMONTAGE DU BLOC BATTERIE

 **AVERTISSEMENT:** avant d'assembler ou de démonter l'outil, vérifier que le bouton de réglage de la vitesse (2) est sur OFF.

Pour assembler la batterie, pousser le clip et insérer la batterie dans l'outil jusqu'à ce qu'elle soit fixée.

Pour démonter, pousser le clip et retirer la batterie de l'outil.

## CHARGER LE BLOC BATTERIE

  **AVERTISSEMENT:** pour votre propre sécurité, veuillez LIRE et COMPRENDRE le manuel d'instructions de la station de charge 9HC180LT avant de l'utiliser.

 **AVERTISSEMENT:** charger le bloc batterie Rupes Li-ION 18V 9HB180LT uniquement dans le chargeur de batterie Rupes 18V Li-ION 9HC180LT. Les autres batteries peuvent causer des blessures et des dommages. Le bloc batterie et le chargeur de cet outil ne sont pas compatibles avec les systèmes NiCd ou NiMH.

Le bloc batterie contenue dans le kit doit être chargée avant utilisation. La batterie fournie est chargée à < 30%.

Pour charger, connecter la batterie Li-Ion avec une station de charge 9HC180LT jusqu'à ce que la charge soit terminée.



Charger la batterie de votre outil en fonction de votre convenance et de votre travail.

Le bloc batterie Rupes ne développe pas de « mémoire » lorsqu'il est chargé après seulement une décharge partielle.

Il n'est pas nécessaire de décharger le bloc batterie de l'outil avant de le placer sur le chargeur.

Utiliser l'indication de niveau de la batterie LED 9HB180LT pour déterminer quand charger le bloc batterie Rupes.

## ALIMENTATION (FOURNIE OU EN OPTION)

  **AVERTISSEMENT:** pour votre propre sécurité, veuillez LIRE et COMPRENDRE le manuel d'instructions de l'alimentation 9HP180LT avant de l'utiliser.

 **AVERTISSEMENT:** la tension et la fréquence d'alimentation doivent correspondre aux données affichées sur la plaque d'identification de l'alimentation 9HP180LT. Vérifier que l'outil est éteint avant de brancher la fiche.

## ASSEMBLAGE ET DÉMONTAGE DE L'ALIMENTATION

 **AVERTISSEMENT:** Avant d'assembler ou de démonter l'outil, vérifier que le bouton de réglage de la vitesse (2) est sur OFF.

Pour assembler l'alimentation, pousser le clip et insérer l'alimentation dans l'outil jusqu'à ce qu'elle soit fixée.

Pour démonter, pousser le clip et retirer l'alimentation de l'outil.

## DÉMARRAGE ET ARRÊT

**Démarrage:** tourner le bouton de réglage de la vitesse (2) et régler la vitesse. L'outil peut maintenant être démarré en appuyant sur le levier de l'interrupteur START/STOP (3). Le tr/min peut être ajusté en tournant le bouton du régulateur de vitesse (2).

**Arrêt:** relâcher le levier pour arrêter l'outil. Tourner le bouton de réglage de la vitesse jusqu'à la position 0 pour arrêter l'outil.

 **AVERTISSEMENT:** si un cas de vibration inhabituelle est présent après un démarrage de l'outil, éteindre immédiatement l'outil et éliminer l'anomalie.

 **AVERTISSEMENT:** pour réduire les risques de blessure, tourner le bouton jusqu'à la position OFF (position 0) après toute utilisation.

## CONTRÔLEUR ÉLECTRONIQUE

### Démarrage progressif

Le démarrage progressif est contrôlé électroniquement. Le démarrage progressif garantit la protection du moteur et de la batterie et réduit les risques de blessures pour l'opérateur.

### Contrôle de la vitesse

La vitesse de l'outil peut être modifiée en tournant le bouton de réglage de la vitesse (2) sur le réglage souhaité.

Le bouton de réglage de la vitesse peut être réglé sur n'importe quelle vitesse entre 3000 et 5500 tr/min.

### Protections de l'outil

La protection électronique protège l'outil de différents événements pouvant endommager l'outil et créant un risque de blessure pour l'opérateur. Il garantit également une durée de vie plus longue.

**ATTENTION:** en cas de surintensité ou de surchauffe causée par des démarrages répétés ou des surcharges excessives, la protection limite la consommation électrique de l'outil et réduit les tr/min. Si la condition persiste, la protection électronique éteint l'outil.

## ASSEMBLAGE ET DÉMONTAGE DES ACCESSOIRES

 **AVERTISSEMENT:** avant d'assembler ou de démonter l'outil, vérifier que le bouton de réglage de la vitesse (2) est sur OFF (position 0).

**ATTENTION:** pour des performances optimales de l'outil, utiliser uniquement des accessoires et des consommables d'origine.

### Plaque de presse

- Placer la plaque de presse (4) au centre ; tourner légèrement la plaque de presse jusqu'à ce qu'elle soit dans la bonne position sur la broche. (Fig. 1)

- Serrer la vis de fixation de la plaque de presse (7) à l'aide de la clé Allen (8). (Fig. 2)

- Pour le démontage : dévisser la vis de fixation (7) de la plaque à l'aide de la clé (8). (Fig. 3)

**ATTENTION:** l'installation de plaques de presse non d'origine ou de taille incorrecte peut provoquer des vibrations excessives de l'outil.

### Mousse de polissage

- La plaque de polissage usagée peut être retirée simplement en la déchirant ;

- Appliquer la nouvelle plaque de polissage en appuyant dessus sur la plaque de presse ;

**ATTENTION:** seule la mousse de polissage Ø 80-100 mm pour la plaque de presse Ø75 mm est autorisée.

## VALEURS D'ÉMISSION SONORE

Valeurs d'émissions sonores déterminées conformément à EN 62841-1:

		HLR75
NIVEAU DE PRESSION ACOUSTIQUE	dB(A)	77.5
NIVEAU DE PUISSANCE SONORE	dB(A)	88.0
INCERTITUDE (K)	dB	3.0



Porter des protections auditives !

## VALEURS D'ÉMISSION DE VIBRATION

Valeurs globales de vibration  $a_h$  (somme vectorielle sur les trois axes) et incertitude K conformément à EN 62841-1:

		HLR75
NIVEAU DE VIBRATION À 3 AXES ( $a_h$ )	$m/s^2$	3.98
INCERTITUDE (K)	$m/s^2$	0.44

Les valeurs d'émission affichées sont comparatives et doivent être utilisées pour une évaluation provisoire de l'exposition au risque de l'opérateur pendant la période de travail. Une évaluation appropriée de la période de travail doit également inclure les périodes d'inactivité et d'arrêt de l'outil. Ces valeurs d'émissions représentent les principales applications de l'outil. Si l'outil est utilisé pour d'autres applications, avec d'autres accessoires, ou s'il ne fait pas l'objet d'un entretien régulier, les valeurs d'émission peuvent augmenter considérablement pendant les opérations.

 **ATTENTION:** les mesures indiquées se réfèrent à des outils électriques neufs. L'utilisation quotidienne modifie les valeurs de bruit et de vibration.

## MAINTENANCE ET ENTRETIEN

 **AVERTISSEMENT:** toutes les opérations de maintenance doivent être effectuées avec l'alimentation coupée. Vérifier que l'alimentation 9HP180LT ou la batterie 9HB180LT de l'outil a été retirée et que le bouton est sur OFF.

## NETTOYAGE

A la fin de chaque tour de travail, ou lorsque cela est nécessaire, dépoussiérer le corps de l'outil à l'aide d'un chiffon doux, en faisant particulièrement attention aux fentes d'aération du moteur.

Aucune autre opération de maintenance ne doit être effectuée par l'utilisateur.

## RÉPARATIONS

L'entretien et le nettoyage des pièces intérieures, comme les roulements à billes, les engrenages, etc., ne doivent être effectués que par un atelier de service agréé.

## ÉLIMINATION (DIRECTIVE DEEE)



**Pour les pays de la UE uniquement:** conformément à la directive européenne sur les déchets d'équipements électriques et électroniques et sa mise en œuvre conformément aux réglementations nationales, les équipements électriques doivent être collectés séparément, afin d'être recyclés dans le respect de l'environnement. Le produit, lorsqu'il arrive en fin de vie, ne doit pas être dispersé dans l'environnement ni jeté avec les ordures ménagères. Il doit être amené dans un centre de tri agréé pour être éliminé (contacter les autorités locales pour savoir où éliminer le produit conformément à la loi). L'élimination correcte du produit contribue à la santé et à la préservation de l'environnement. L'élimination illégale du produit entraînera des sanctions à l'encontre des contrevenants.

## DÉCLARATION UE DE CONFORMITÉ

Nous déclarons sous notre seule responsabilité que l'outil représenté est conforme aux directives:

**2006/42/CE, 2014/30/UE, 2011/65/UE.**

Des essais ont été effectués conformément aux normes :

**EN 62841-1:2015 + AC:2015;**

**EN 62841-2-4:2014 + AC:2015;**

**EN IEC 55014-1:2021;**

**EN IEC 55014-2:2021;**

**EN IEC 61000-3-2:2019 + A1:2021;**

**EN 61000-3-3:2013 + A1:2019 + A2:2021;**

**EN IEC 63000:2018.**

Vermezzo con Zelo (MI), 20/12/2022











Fichier technique à:

RUPES S.p.A.

Via Marconi, 3/A - Loc. Vermezzo  
20071 - VERMEZZO CON ZELO (MI) - Italie

**RUPES**<sup>®</sup> S.p.A. a socio unico

  
G. Valentini  
The President

Zusammenfassung der Geräteetiketten mit Sicherheitsinformationen			
	WARNUNG: Zur Verringerung der Verletzungsgefahr muss der Benutzer die Bedienungsanleitung lesen		
	CE-Zeichen für den EU-Markt		
	Gehörschutz tragen		Schutzbrille tragen
	Handschuhe tragen		Schutzmaske tragen
	Entsorgung von ausgemusterten Geräten (EEA-Richtlinie)		Produkt enthält Lithium-Ionen-Akku
	Eurasisches Konformitätszeichen		Gleichstrom
n <sub>0</sub>	Leerlaufdrehzahl	/min	Pro Minute

## TECHNISCHE DATEN

TYP	HLR75
Gleichspannung [V]	18
U/min	3000±5500
Elektronische Drehzahlregelung	•
Akku-Lebensdauer [min]	~45*
Ø Exzenterbewegung [mm]	12
Ø Polierteller [mm]	75
Ø Polierschwamm [mm]	80-100
Polierteller-Gewinde	M6
Gewicht [kg]	1,1**
* Der Wert bezieht sich auf den Akkupack 9HB180LT, vollgeladen mit Ladegerät 9HC180LT.	
** ohne die Funktionseinheiten Akkupack oder Netzgerät.	

**⚠️ WARNUNGEN!** Lesen Sie alle Sicherheitshinweise, Anweisungen, Abbildungen und Spezifikationen, die diesem Elektrowerkzeug beiliegen. Die Nichtbeachtung der unten aufgeführten Anweisungen kann zu Stromschlägen, Bränden und/oder schweren Verletzungen führen. **Bewahren Sie alle Sicherheitshinweise und Anweisungen für die Zukunft auf.** Die Sicherheits- und Unfallverhütungsvorschriften sind im Heft „SICHERHEITSHINWEISE“ aufgeführt, das Bestandteil dieser Unterlagen ist. Diese Betriebsanleitung bietet die für den spezifischen Einsatz des Werkzeugs erforderlichen zusätzlichen Informationen.

## KORREKTE VERWENDUNG

- Dieses Werkzeug ist für die Verwendung als Polierer vorgesehen. Lesen Sie alle mit diesem Gerät gelieferten Sicherheitswarnungen, Anweisungen, Angaben auf Zeichnungen und Spezifikationen. Die Nichtbeachtung aller unten aufgeführten Anweisungen kann zu Stromschlägen, Brand und/oder schweren Verletzungen führen.
- Dieses Werkzeug ist nicht zum Glätten, Metallbürsten und Schneiden konzipiert. Die Verwendung dieses Werkzeugs für nicht bestimmungsgemäße Anwendungen kann zu Gefährdungen und Verletzungen von Personen führen.
- Das Gerät darf nur mit dem vom Hersteller speziell entwickelten oder empfohlenen Zubehör verwendet werden. Die Befestigung des Zubehörs am Werkzeug garantiert keinen sicheren Betrieb.
- Die Nenndrehzahl des Zubehörs muss mindestens der auf dem Werkzeug angegebenen maximalen Drehzahl entsprechen. Die Verwendung von Zubehör mit höheren Drehzahlen als der Nenndrehzahl kann dazu führen, dass es brechen oder in die Luft geschleudert wird.
- Der Außendurchmesser und die Dicke des Zubehörs müssen mit den Spezifikationen des Werkzeugs übereinstimmen. Bei Verwendung von Zubehör mit falschen Abmessungen kann ein ausreichender Schutz oder eine ausreichende Kontrolle unmöglich sein.
- Die Konfiguration des Zubehörs muss mit dem Werkzeug übereinstimmen. Die Verwendung von nicht perfekt auf das Werkzeug passendem Zubehör kann zu Unwucht, übermäßigen Vibrationen und zur Unmöglichkeit der Kontrolle des Werkzeugs führen.
- Verwenden Sie kein beschädigtes Zubehör. Prüfen Sie jedes Zubehör vor dem Gebrauch. Prüfen Sie die Stützsteller und stellen Sie sicher dass es keine Risse oder übermäßigen Verschleiß gibt. Wenn das Werkzeug oder Zubehörteil heruntergefallen ist, stellen Sie sicher, dass es nicht beschädigt ist oder installieren Sie ein neues Zubehörteil. Testen Sie nach der Inspektion oder Installation eines Zubehörteils den Betrieb des Werkzeugs bei maximaler Drehzahl und ohne Last für eine Minute und halten Sie dabei einen Sicherheitsabstand ein. Wenn das Zubehör beschädigt ist, bricht es bei diesem Test.

## TEILE DES WERKZEUGS

- 1 – Typenschild
- 2 – ON/OFF – Drehzahlregelungsknopf
- 3 – START/STOP-Schalthebel
- 4 – Polierteller

- 5 – Akku-Pack 9HB180LT
- 6 – Netzteil 9HP180LT
- 7 – Poliertellerschraube
- 8 – Inbusschlüssel

## INBETRIEBNAHME

 **WARNUNG:** Zur Verringerung der Verletzungsgefahr darf nur der 18V Li-ION-Akkupack 9HB180LT (5) oder das Netzteil 9HP180LT (6) mit diesem Produkt verwendet werden.

Da andere als die von RUPES angebotenen Akkus nicht mit diesem Produkt getestet wurden, kann die Verwendung solcher Akkus mit diesem Gerät zu Verletzungen und Sachschäden führen.

## AKKUPACK (MITGELIEFERT ODER OPTIONAL)

  **WARNUNG:** Zu Ihrer persönlichen Sicherheit sollten Sie die Bedienungsanleitung des Akkupacks 9HB180LT vor der Verwendung LESEN und VERSTEHEN.

 **WARNUNG:** Kurzschluss der Kontakte vermeiden. Mechanische Beschädigungen des Akkupacks vermeiden. Nicht öffnen oder demontieren. Hinweise zum Schutz vor Brand und Explosion beachten. Von offenen Flammen, heißen Oberflächen und Zündquellen fernhalten.



Temperaturen über 45°C verringern die Leistung des Akkupacks. Vermeiden Sie längere Einwirkung von Hitze oder Sonneneinstrahlung. Lagerung bei Raumtemperatur (ca. 20°C) bei ca. 20-60% der Nennkapazität. Laden Sie den Akkupack alle sechs Monate der Lagerung wie gewohnt auf.

## Bestimmungsgemäße Verwendung

Der Akkupack 9HB180LT (5) wird als Stromquelle für den RUPES HLR75 verwendet.

## Spezifikationen des Akkupacks:

Modell	Chemie	Spannung	Kapazität	Energie	Gewicht
9HB180LT	Lithium-Ionen	18 V	2,5 Ah	45 Wh	0.360±0.005 kg

 **WARNUNG:** Weitere technische Daten finden Sie auf dem Etikett des Akkupacks 9HB180LT.  
 **WARNUNG:** Zur Verringerung der Verletzung- oder Explosionsgefahr darf der Akku eines Werkzeugs niemals verbrannt werden, auch wenn er beschädigt, leer oder vollständig entladen ist. Bei der Verbrennung entstehen giftige Dämpfe und Stoffe.

## MONTAGE UND DEMONTAGE DES AKKUPACKS

 **WARNUNG:** Vergewissern Sie sich vor der (De-)Montage des Werkzeugs, dass der Drehzahlregelungsknopf (2) in der Position OFF steht.

Um den Akkupack zu montieren, drücken Sie den Clip und führen Sie den Akkupack in das Werkzeug ein, bis er einrastet. Zur Demontage drücken Sie den Clip und ziehen den Akku aus dem Gerät.

## AUFLADEN DES AKKUPACKS

  **WARNUNG:** Zu Ihrer persönlichen Sicherheit sollten Sie die Bedienungsanleitung der Ladestation 9HC180LT vor der Verwendung LESEN und VERSTEHEN.

 **WARNUNG:** Laden Sie den Rupes 18V Li-ION-Akkupack 9HB180LT nur im Rupes 18V Li-ION-Akkuladegerät 9HC180LT. Andere Akkutypen können zu Verletzungen und Schäden führen. Der Akkupack und das Ladegerät dieses Werkzeugs sind nicht mit NiCd- oder NiMH-Systemen kompatibel.

Der/die im Lieferumfang enthaltene(n) Akkupack(s) muss/müssen vor der Verwendung aufgeladen werden. Der mitgelieferte Akku ist <30% geladen.

Verbinden Sie zum Laden den Lithium-Ionen-Akku mit einer Ladestation 9HC180LT, bis der Ladevorgang abgeschlossen ist. Laden Sie Ihr Akku-Werkzeug auf, wenn es für Sie und Ihre Arbeit günstig ist.

Am Rupes-Akkupack tritt kein „Memory-Effekt“ auf, wenn er nach einer nur teilweisen Entladung geladen wird.

Es ist nicht notwendig, den Akkupack zu entladen, bevor er in das Ladegerät eingesetzt wird.

Verwenden Sie die LED-Anzeige des Akkupacks 9HB180LT, um festzustellen, wann der Rupes-Akkupack geladen werden muss.

## NETZTEIL (MITGELIEFERT ODER OPTIONAL)

  **WARNUNG:** Zu Ihrer persönlichen Sicherheit sollten Sie die Bedienungsanleitung des Netzteils 9HP180LT vor der Verwendung LESEN und VERSTEHEN.

 **WARNUNG:** Spannung und Netzfrequenz müssen mit den Angaben auf dem Typenschild des Netzteils 9HP180LT übereinstimmen. Stellen Sie sicher, dass das Gerät ausgeschaltet ist, bevor Sie den Stecker anschließen.

## MONTAGE UND DEMONTAGE DES NETZTEILS

 **WARNUNG:** Vergewissern Sie sich vor der (De-)Montage des Werkzeugs, dass der Drehzahlregelungsknopf (2) in der Position OFF steht.

Um das Netzteil zu montieren, drücken Sie den Clip und führen Sie das Netzteil in das Werkzeug ein, bis es einrastet.

Zur Demontage drücken Sie den Clip und ziehen das Netzteil aus dem Gerät.



## STARTEN UND STOPPEN

**Starten:** Drehen Sie den Drehzahlregelungsknopf (2) und stellen Sie die Drehzahl ein, danach kann das Werkzeug durch Drücken des START/STOP-Schalthebels (3) gestartet werden. Die Drehzahl kann durch Drehen des Drehzahlregelungsknopfs (2) eingestellt werden.

**Stoppen:** Lassen Sie den Hebel los, um das Werkzeug zu stoppen; drehen Sie den Drehzahlregelungsknopf bis zur Position 0 und das Werkzeug ist ausgeschaltet.

 **WARNUNG: Wenn nach einem Start des Werkzeugs ein Fall von ungewöhnlichen Vibrationen auftritt, schalten Sie das Werkzeug sofort ab und beheben Sie die Störung.**

 **WARNUNG: Zur Verringerung der Verletzungsgefahr drehen Sie den Drehzahlregelungsknopf nach jedem Gebrauch in die Position OFF (Position 0).**

## ELEKTRONISCHE REGLUNG

### Sanftanlauf

Der Sanftanlauf wird elektronisch gesteuert. Der Sanftanlauf gewährleistet den Schutz von Motor und Akku und reduziert die Verletzungsgefahr für den Bediener.

### Drehzahlregelung

Die Drehzahl des Werkzeugs kann durch Drehen des Drehzahlregelungsknopfs (2) auf die gewünschte Einstellung verändert werden. Der Drehzahlregelungsknopf kann auf eine beliebige Drehzahl zwischen 3000 und 5500 U/min eingestellt werden.

### Werkzeugschutz

Die Verletzungsgefahr für den Bediener darstellen können. Außerdem verlängert er die Lebensdauer.

**HINWEIS: Im Falle eines Überstroms oder einer Überhitzung durch wiederholte Starts oder übermäßige Überlastungen begrenzt der Schutz die Leistungsaufnahme des Werkzeugs und verringert die Drehzahl. Wenn der Zustand anhält, schaltet der elektronische Schutz das Werkzeug ab.**

## MONTAGE UND DEMONTAGE DES ZUBEHÖRS

 **WARNUNG: Vergewissern Sie sich vor der (De-)Montage des Werkzeugs, dass der Drehzahlregelungsknopf (2) in der Position OFF (Position 0) steht.**

**HINWEIS:** Verwenden Sie für eine optimale Werkzeugeistung nur Originalzubehör und -verbrauchsmaterial.

### Polierteller

- Setzen Sie den Polierteller (4) mittig auf; drehen Sie den Polierteller leicht, bis er in der richtigen Position auf der Spindel sitzt. (Abb. 1)

- Ziehen Sie die Polierteller-Befestigungsschraube (7) mit dem Inbusschlüssel (8) fest. (Abb. 2)

- Zur Demontage: Lösen Sie die Polierteller-Befestigungsschraube (7) mit dem Impulsschlüssel (8). (Abb. 3)

**HINWEIS:** Die Montage von nicht originalen oder falsch dimensionierten Poliertellern kann zu übermäßigen Vibrationen des Werkzeugs führen.

### Polierschwamm

- Benutzte Polierschwämme können durch einfaches Abreißen entfernt werden;

- Bringen Sie den neuen Polierschwamm an, indem Sie ihn auf den Polierteller drücken;

**HINWEIS:** Es sind nur Polierschwämme mit Ø 80-100 mm für Ø75-Polierteller mm erlaubt.

## GERÄUSCHEMISSIONSWERTE

Geräuschemissionswerte ermittelt entsprechend EN 62841-1:

		HLR75
SCHALLDRUCKPEGEL	dB(A)	77.5
SCHALLLEISTUNGSPegel	dB(A)	88.0
UNSIChERHEIT (K)	dB	3.0



**Gehörschutz tragen!**

## SCHWINGUNGSEMISSIONSWERTE

Schwingungsgesamtwerte  $a_h$  (Vektorsumme dreier Richtungen) und Unsicherheit K ermittelt entsprechend EN 62841-1:

		HLR75
3-ACHSEN-SCHWINGUNGSPegel ( $a_h$ )	$m/s^2$	3.98
UNSIChERHEIT (K)	$m/s^2$	0.44

Die angezeigten Emissionswerte sind Vergleichswerte und sollen für eine vorläufige Beurteilung der Gefährdung des Bedieners während des Arbeitszeitraumes herangezogen werden. Eine angemessene Bewertung der Arbeitsdauer muss auch die Leerlauf- und Stillstandszeiten des Werkzeugs berücksichtigen. Diese Emissionswerte repräsentieren die Hauptanwendungen des Werkzeugs. Wird das Gerät für andere Anwendungen, mit anderem Zubehör verwendet oder nicht regelmäßig gewartet, können sich die Emissionswerte im Betrieb deutlich erhöhen.

 **VORSICHT:** Die angegebenen Maße beziehen sich auf neue Elektrowerkzeuge. Durch den täglichen Gebrauch verändern sich die Geräusch- und Schwingungswerte.

## WARTUNG UND SERVICE

 **WARNUNG:** Alle Wartungsarbeiten müssen im spannungslosen Zustand durchgeführt werden. Vergewissern Sie sich, dass das Netzteil 9HP180LT oder der Akku 9HB180LT aus dem Gerät entfernt wurde und dass der Drehknopf in der Position OFF steht.

## REINIGUNG

Entfernen Sie am Ende jeder Arbeitssitzung oder bei Bedarf den Staub mit einem weichen Tuch vom Gerätegehäuse und achten Sie dabei besonders auf die Lüftungsschlitze des Motors.  
Es dürfen keine weiteren Wartungsarbeiten durch den Anwender durchgeführt werden.

## REPARATUREN

Die Wartung und Reinigung der Innenteile wie Kugellager, Zahnräder usw. darf nur von einer autorisierten Kundendienstwerkstatt durchgeführt werden.

## ENTSORGUNG (EEA-RICHTLINIE)



**Nur für EU-Länder:** Gemäß der europäischen Richtlinie über Elektro- und Elektronik-Altgeräte und deren Umsetzung in Übereinstimmung mit den nationalen Bestimmungen müssen ausgediente Elektrogeräte mittels Mülltrennung entsorgt werden, um sie einer umweltgerechten Wiederverwertung zuzuführen. Wenn das Produkt das Ende seiner Lebensdauer erreicht hat, darf es nicht in der Umwelt oder als Hausmüll entsorgt werden. Es muss bei autorisierten Sammelstellen entsorgt werden (erkundigen Sie sich bei den örtlichen Behörden, wo das Produkt gemäß den gesetzlichen Bestimmungen entsorgt werden muss). Eine korrekte Entsorgung des Produkts trägt zum Gesundheits- und Umweltschutz bei. Eine illegale Entsorgung des Produkts zieht Strafen nach sich.

## EU-KONFORMITÄTSERKLÄRUNG

Wir erklären in eigener Verantwortung, dass das dargestellte Werkzeug mit den folgenden Richtlinien übereinstimmt:  
**2006/42/EG, 2014/30/EU, 2011/65/EU.**

Die Tests wurden nach den folgenden Normen durchgeführt:

**EN 62841-1:2015 + AC:2015;**

**EN 62841-2-4:2014 + AC:2015;**

**EN IEC 55014-1:2021;**

**EN IEC 55014-2:2021;**

**EN IEC 61000-3-2:2019 + A1:2021;**

**EN 61000-3-3:2013 + A1:2019 + A2:2021;**

**EN IEC 63000:2018.**











Vermezzo con Zelo (MI), 20/12/2022

Technische Dateien bei:

RUPES S.p.A.

Via Marconi, 3/A - Loc. Vermezzo  
20071 - VERMEZZO CON ZELO (MI) - Italien

**RUPES**<sup>®</sup> S.p.A. a socio unico  
  
**G. Valentini**  
The President

Resumen de las etiquetas del dispositivo que contienen información de seguridad			
	ADVERTENCIA: Para reducir el riesgo de lesiones, el usuario debe leer el manual de instrucciones		
	Marca CE para el mercado de la UE		
	Use protección auditiva		Use protección ocular
	Use guantes		Use mascarilla
	Eliminación de aparatos eléctricos desmantelados (Directiva RAEE)		El producto contiene batería de iones de litio
	El producto contiene batería de iones de litio		Corriente continua
n0	Velocidad sin carga	/min	Por minuto

### ESPECIFICACIONES TÉCNICAS

TIPO	HLR75
Tensión C.C. [V]	18
R.P.M.	3000±5500
Control electrónico de velocidad	•
Duración de la batería [min.]	~45*
Ø Órbita [mm]	12
Ø Plato de apoyo [mm]	75
Ø Espuma de respaldo [mm]	80-100
Hilo del plato de apoyo	M6
Peso [kg]	1,1**
* El valor se refiere a un uso del conjunto de batería 9HB180LT, completamente cargado con el cargador 9HC180LT.	
** Medido sin las unidades funcionales: conjunto de batería o fuente de alimentación.	

**⚠ ¡ADVERTENCIA!** Lea todas las advertencias de seguridad, instrucciones, ilustraciones y especificaciones proporcionadas con esta herramienta eléctrica. El incumplimiento de todas las instrucciones indicadas a continuación puede provocar una descarga eléctrica, generar un incendio y/o lesiones graves. **Guardar todas las advertencias de peligro e instrucciones para futuras consultas.** Las instrucciones de seguridad y prevención de accidentes se encuentran en el manual “INSTRUCCIONES DE SEGURIDAD”, que es parte integrante de estos documentos. Este manual de instrucciones de funcionamiento ofrece la información adicional necesaria para el uso específico de la herramienta.

#### USO CORRECTO

- Esta herramienta está diseñada para usarse como pulidora. Lea todas las advertencias de seguridad, instrucciones e indicaciones proporcionadas en los planos y las especificaciones proporcionadas con esta herramienta. El incumplimiento de todas las instrucciones que se ofrecen a continuación puede ocasionar descargas eléctricas, incendios y/o lesiones graves.
- Esta herramienta no está destinada a operaciones de lijado, cepillado y corte de metal. El uso de esta herramienta para aplicaciones no previstas puede causar riesgos y lesiones a las personas.
- La herramienta debe utilizarse con accesorios que hayan sido específicamente diseñados o recomendados por el fabricante. La fijación del accesorio a la herramienta no garantiza un funcionamiento seguro.
- La velocidad nominal de los accesorios debe ser al menos equivalente a la velocidad máxima especificada en la herramienta. El uso de los accesorios a velocidades superiores a la nominal puede causar su rotura o que salgan despedidos por el aire.
- El diámetro exterior y el grosor de los accesorios deben coincidir con las especificaciones de la herramienta. Los accesorios con dimensiones incorrectas no pueden ser adecuadamente protegidos o controlados.
- La configuración de los accesorios debe coincidir con la herramienta. El uso de accesorios que no se pueden acoplar perfectamente a la herramienta puede provocar desequilibrio, vibraciones excesivas e imposibilidad de controlar la herramienta.
- No utilice accesorios dañados. Antes del uso, revise todos los accesorios. Inspeccione los platos de apoyo y verifique que no haya grietas, desgarros o un desgaste excesivo. Si la herramienta o el accesorio se han caído, compruebe que no esté dañado/a o instale un nuevo accesorio. Después de inspeccionar o instalar un accesorio, compruebe el funcionamiento de la herramienta a la velocidad máxima y sin carga durante un minuto, manteniéndose a una distancia de seguridad. Si los accesorios están dañados, se romperán durante esta prueba.

## PARTES DE LA HERRAMIENTA

- 1 - Placa de identificación
- 2 - ON/OFF – Rueda de ajuste de la velocidad
- 3 - Interruptor de palanca START/STOP
- 4 - Plato de apoyo

- 5 - Conjunto de batería 9HB180LT
- 6 - Fuente de alimentación 9HP180LT
- 7 - Tornillo del plato de apoyo
- 8 - Llave Allen

## PUESTA EN MARCHA

 **ADVERTENCIA:** Para reducir el riesgo de lesiones, solo se debe utilizar el conjunto de batería de iones de litio de 18V 9HB180LT (5) o la fuente de alimentación 9HP180LT (6) con este producto.

Dado que las baterías distintas de las que ofrece RUPES no se han probado con este producto, el uso de tales baterías con esta herramienta podría causar lesiones y daños materiales.

## CONJUNTO DE BATERÍA (INCLUIDO U OPCIONAL)

 **ADVERTENCIA:** Para su seguridad personal, LEA y COMPRENDA el manual de instrucciones del conjunto de batería 9HB180LT antes de usarlo.

 **ADVERTENCIA:** Evite cortocircuitar los contactos. Evite daños mecánicos al conjunto de batería. No abrir o desmontar. Indicaciones para la protección contra incendio y explosión. Mantener alejado de llamas abiertas, superficies calientes y fuentes de ignición.

Una temperatura superior a 45°C reduce el rendimiento del conjunto de batería. Evite la exposición prolongada al calor o al sol. Guardar a temperatura ambiente (aprox. 20°C) a alrededor del 20-60% de la capacidad nominal. Cada seis meses de almacenamiento, cargue el conjunto de batería de la manera habitual.

## Uso previsto

El conjunto de batería 9HB180LT (5) se utiliza como fuente de alimentación para RUPES HLR75.

## Especificaciones del conjunto de batería:

Modelo	Química	Tensión	Capacidad	Energía	Peso
9HB180LT	iones de litio	18V	2.5 Ah	45 Wh	0.360±0.005 kg

 **ADVERTENCIA:** para obtener otros datos técnicos, consulte la etiqueta del conjunto de batería 9HB180LT.

 **ADVERTENCIA:** para reducir el riesgo de lesiones o explosión, nunca quemar ni incinerar el conjunto de batería de una herramienta aunque esté dañada, inservible o completamente descargada. Al quemarse, se generan humos y sustancias tóxicas.

## MONTAJE Y DESMONTAJE DEL CONJUNTO DE BATERÍA

 **ADVERTENCIA:** Antes de (des)montar la herramienta, asegúrese de que la rueda de ajuste de la velocidad (2) esté en posición OFF.

Para montar el conjunto de batería, presione el clip e inserte el conjunto de batería en la herramienta hasta que quede fijo.

Para desmontar, presione el clip y extraiga la batería de la herramienta.

## CARGA DEL CONJUNTO DE BATERÍA

 **ADVERTENCIA:** Para su seguridad personal, LEA y COMPRENDA el manual de instrucciones de la estación de carga 9HC180LT antes de usarla.

 **ADVERTENCIA:** Cargue el conjunto de batería de iones de litio de 18V 9HB180LT solo en el cargador Rupes de baterías de iones de litio de 18 V 9HC180LT. Otros tipos de baterías pueden causar lesiones y daños. El conjunto de batería y el cargador de esta herramienta no son compatibles con sistemas NiCd o NiMH.

El/los conjunto/s de batería incluido/s en el kit deben cargarse antes de su uso. La batería proporcionada tiene una carga del <30%.

Para cargar, conecte la batería de iones de litio a una estación de carga 9HC180LT hasta que se complete la carga.

Cargue la batería cuando sea conveniente para usted y su trabajo.

El conjunto de batería Rupes no desarrolla "memoria" cuando se carga después de solo una descarga parcial.

No es necesario agotar el conjunto de batería antes de colocarlo en el cargador.

Utilice la indicación led de nivel del conjunto de batería 9HB180LT para determinar cuándo cargar el conjunto de batería Rupes.

## FUENTE DE ALIMENTACIÓN (INCLUIDA U OPCIONAL)

 **ADVERTENCIA:** Para su seguridad personal, LEA y COMPRENDA el manual de instrucciones de la fuente de alimentación 9HP180LT antes de usarla.

 **ADVERTENCIA:** La tensión y la frecuencia de alimentación deben coincidir con los datos que muestra la placa de identificación de la fuente de alimentación de la 9HP180LT. Asegúrese de que la herramienta esté apagada antes de conectar el enchufe.

## MONTAJE Y DESMONTAJE DE LA FUENTE DE ALIMENTACIÓN

 **ADVERTENCIA:** Antes de (des)montar la herramienta, asegúrese de que la rueda de ajuste de la velocidad (2) esté en posición OFF.

Para montar la fuente de alimentación, presione el clip e inserte la fuente de alimentación en la herramienta hasta que quede fija.

Para desmontarla, presione el clip y extraiga la fuente de alimentación de la herramienta.

## PUESTA EN MARCHA Y PARADA

**Puesta en marcha:** Gire la rueda de ajuste de la velocidad (2) y establezca la velocidad. Ahora la herramienta se puede poner en marcha pulsando la palanca del interruptor START/STOP (3). Las RPM se pueden ajustar girando la rueda de ajuste de la velocidad (2).  
**Parada:** Suelte la palanca para detener la herramienta. Gire la rueda de ajuste de la velocidad hasta la posición 0 y la herramienta se apagará.

 **ADVERTENCIA:** Si se produce una vibración inusual después de una puesta en marcha de la herramienta, apague de inmediato la herramienta y elimine la anomalía.

 **ADVERTENCIA:** Para reducir el riesgo de lesiones, gire la rueda hasta la posición OFF (posición 0) después de cualquier uso.

## CONTROLADOR ELECTRÓNICO

### Arranque suave

El arranque suave se controla electrónicamente. El arranque suave garantiza la protección del motor y la batería y reduce el riesgo de lesiones para el operador.

### Control de la velocidad

La velocidad de la herramienta se puede cambiar girando la rueda de regulación de velocidad (2) hasta el ajuste deseado. La rueda de ajuste de la velocidad puede establecer cualquier velocidad entre 3000 y 5500 RPM.

### Protecciones de la herramienta

La protección electrónica protege la herramienta de diferentes situaciones que pueden dañar la herramienta y producir un riesgo de lesiones para el operador. También garantiza una vida más larga.

**AVISO:** en caso de sobrecorriente o sobrecalentamiento causado por arranques repetidos o sobrecargas excesivas, la protección limita el consumo de energía de la herramienta y reduce las RPM. Si la situación continúa, la protección electrónica apaga la herramienta.

## MONTAJE Y DESMONTAJE DE ACCESORIOS

 **ADVERTENCIA:** Antes de (des)montar la herramienta, asegúrese de que la rueda de ajuste de la velocidad (2) esté en posición OFF (posición 0).

**AVISO:** Para obtener un óptimo rendimiento de la herramienta, utilice solo accesorios y consumibles originales.

### Plato de apoyo

- Coloque el plato de apoyo (4) en el centro; gire ligeramente el plato de apoyo hasta que esté en la posición correcta en el eje. (Fig. 1)
- Apriete el tornillo de fijación del plato de apoyo (7) usando la llave Allen (8). (Fig. 2)
- Para el desmontaje: Desatornille el tornillo de montaje del plato (7) usando la llave (8). (Fig. 3)

**AVISO:** La instalación de platos de apoyo de tamaño incorrecto o no originales puede causar una vibración excesiva de la herramienta.

### Espuma pulidora

- La almohadilla de pulido se puede quitar simplemente arrancándola.
- Aplique la nueva almohadilla de pulido presionándola sobre el plato de apoyo.

**AVISO:** Solo se permite espuma pulidora de Ø 80-100 mm para plato de apoyo de Ø75.

## VALORES DE EMISIÓN DE RUIDO

Valores de emisión de ruidos determinados según EN 62841-1:

		HLR75
NIVEL DE PRESIÓN SONORA	dB(A)	77.5
NIVEL DE POTENCIA ACÚSTICA	dB(A)	88.0
INCERTIDUMBRE (K)	dB	3.0



¡Use protección para los oídos!

## VALORES DE EMISIÓN DE VIBRACIONES

Valores totales de vibraciones  $a_h$  (suma de vectores de tres direcciones) e inseguridad K determinados según EN 62841-1:

		HLR75
3 NIVEL DE VIBRACIÓN DEL EJE ( $a_h$ )	$m/s^2$	3.98
INCERTIDUMBRE (K)	$m/s^2$	0.44

Los valores de emisión mostrados son comparativos y se deben emplear para una evaluación provisional de la exposición de riesgo del operador durante el periodo de trabajo. Una evaluación adecuada del periodo de trabajo debe incluir también los periodos de reposo y de parada de la herramienta. Estos valores de emisión representan las principales aplicaciones de la herramienta. Si se utiliza la herramienta para otras aplicaciones, con otros accesorios, o si no se somete a un mantenimiento regular, los valores de emisión pueden aumentar significativamente durante las operaciones.

 **PRECAUCIÓN:** Las medidas indicadas se refieren a herramientas eléctricas nuevas. El uso diario provoca que los valores de ruido y vibraciones cambien.

## MANTENIMIENTO Y CUIDADO

 **ADVERTENCIA:** Todas las operaciones de mantenimiento deben realizarse con la alimentación desconectada. Asegúrese de quitar la fuente de alimentación 9HP180LT o el conjunto de batería 9HB180LT de la herramienta y que la rueda esté en posición OFF.

## LIMPIEZA

Al término de cada sesión de trabajo, o cuando sea necesario, elimine todo el polvo del cuerpo de la herramienta utilizando un paño suave y prestando especial atención a las ranuras de ventilación del motor. El usuario no debe realizar otras operaciones de mantenimiento.

## REPARACIONES

El mantenimiento y la limpieza de las piezas internas como rodamientos de bolas o engranajes deben ser realizados solo por un taller autorizado de servicio al cliente.

## ELIMINACIÓN (DIRECTIVA RAEE)

 **Solo para los países de la UE:** De acuerdo con la Directiva Europea de Residuos de Aparatos Eléctricos y Electrónicos y su implementación conforme a las normas nacionales, los aparatos eléctricos usados deben ser recogidos por separado para proceder a su reciclaje de manera respetuosa con el medioambiente. El producto, cuando llega al final de su vida útil, no debe ser vertido al medioambiente o desechado como basura doméstica. Debe eliminarse en los centros de reciclaje autorizados (contacte con las autoridades locales para conocer dónde desechar el producto de acuerdo con la ley). La correcta eliminación del producto contribuye a la salud y a la preservación del medioambiente. La eliminación ilegal del producto implica sanciones contra los infractores.

## DECLARACIÓN UE DE CONFORMIDAD

Declaramos bajo nuestra responsabilidad que la herramienta representada cumple con las directivas:

**2006/42/CE, 2014/30/UE, 2011/65/UE.**

Las pruebas se han realizado de conformidad con la norma:

**EN 62841-1:2015 + AC:2015;**

**EN 62841-2-4:2014 + AC:2015;**

**EN IEC 55014-1:2021;**

**EN IEC 55014-2:2021;**

**EN IEC 61000-3-2:2019 + A1:2021;**

**EN 61000-3-3:2013 + A1:2019 + A2:2021;**

**EN IEC 63000:2018.**

Vermezzo con Zelo (MI), 20/12/2022











Expediente técnico en:

RUPES S.p.A.

Via Marconi, 3/A - Loc. Vermezzo  
20071 - VERMEZZO CON ZELO (MI) - Italy

**RUPES**<sup>®</sup> S.p.A. a socio unico

  
G. Valentini  
The President

Resumo das etiquetas do dispositivo que contém as informações de segurança			
	ATENÇÃO: Para reduzir o risco de lesões, o utente deve ler o manual de instruções		
	Marca CE para o mercado UE		
	Usar proteção auricular		Usar óculos de proteção
	Usar luvas		Usar máscara
	Eliminação de desativado (Diretiva REEE)		O produto contém bateria de ião de lítio
	Marca de conformidade euro-asiática		Corrente Direta
n0	Velocidade sem carga	/min	Por minuto

### ESPECIFICAÇÕES TÉCNICAS

<b>TIPO</b>	<b>HLR75</b>
Voltagem D.C. [V]	18
R.P.M.	3000÷5500
Controlo eletrónico de velocidade	•
Duração da bateria [min]	~45*
Ø Órbita [mm]	12
Ø Prato de Suporte [mm]	75
Ø Esponja de Suporte [mm]	80-100
Fio do Prato de Suporte	M6
Peso [Kg]	1,1**

\* O valor refere-se a uma utilização da bateria 9HB180LT, totalmente carregada com o carregador 9HC180LT.

\*\* medido sem as unidades funcionais: bateria ou fonte de alimentação.

**⚠ ATENÇÃO!** Devem ser lidas todos os avisos de segurança, instruções, desenhos e especificações fornecidas com esta ferramenta elétrica. O desrespeito de todas instruções apresentadas abaixo pode causar choque elétrico, incêndio e/ou lesões graves. **Guarde bem todas as advertências e instruções para futura referência.** As instruções de segurança e prevenção de acidentes são relatadas no folheto “INSTRUÇÕES DE SEGURANÇA” que é parte integrante deste documento. Este manual de instruções de operação fornece as informações adicionais necessárias para o uso específico da ferramenta.

#### USO CORRETO

- Essa ferramenta foi concebida para ser usada como polidora. Ler todos os avisos de segurança, instruções, indicações fornecidas nos desenhos e especificações fornecidas com essa ferramenta. O não cumprimento de todas as instruções fornecidas abaixo pode causar choques elétricos, incêndio e/ou ferimentos graves.
- Essa ferramenta não se destina a ser utilizada em operações de alisamento, escovagem de metal e corte. O uso dessa ferramenta para aplicações não previstas pode causar riscos e ferimentos às pessoas.
- A ferramenta deve ser usada com acessórios especificamente projetados ou recomendados pelo fabricante. A fixação do acessório na ferramenta não garante um funcionamento seguro.
- A velocidade nominal dos acessórios deve ser pelo menos equivalente à velocidade máxima especificada na ferramenta. O uso de acessórios a velocidades acima da nominal pode fazer com que se quebrem ou sejam jogados para o alto.
- O diâmetro externo e a espessura dos acessórios devem corresponder às especificações da ferramenta. Acessórios com dimensões incorretas não podem ser protegidos ou controlados adequadamente.
- A configuração dos acessórios deve ser compatível com a ferramenta. A utilização de acessórios que não se encaixam perfeitamente na ferramenta pode resultar em desequilíbrios, vibrações excessivas e impossibilidade de controlo da ferramenta.
- Não usar acessórios danificados. Antes de usar, inspecionar todos os acessórios. Inspecionar os pratos de suporte e verificar se não apresentam fissuras, rasgos ou desgaste excessivo. Se a ferramenta ou acessório cair, verificar se não está danificado ou instalar um novo acessório. Após inspecionar ou instalar um acessório, testar a operação da ferramenta na velocidade máxima e sem carga por um minuto, mantendo uma distância de segurança. Se os acessórios estiverem danificados, vão quebrar durante esse teste.

## PARTES DA FERRAMENTA



- 1 – Placa de identificação
- 2 – ON/OFF – Botão de regulação da velocidade
- 3 – Alavanca do interruptor de INICIAR/PARAR
- 4 – Prato de Suporte
- 5 – Bateria 9HB180LT
- 6 – Fonte de alimentação 9HP180LT
- 7 – Parafuso do prato de suporte
- 8 – Chave Allen

## INICIAR

 **ATENÇÃO:** Para reduzir o risco de ferimentos, com este produto deve ser usada somente Bateria de íões de lítio de 18V 9HB180LT (5) ou a fonte de alimentação 9HP180LT (6).

Como as baterias diferentes daquelas oferecidas pela RUPES não foram testadas com este produto, o uso de tais baterias com essa ferramenta pode causar ferimentos e danos materiais.

## BATERIA (FORNECIDA OU OPCIONAL)

  **ATENÇÃO:** Para sua segurança pessoal, LER e COMPREENDER o manual de instruções da Bateria 9HB180LT antes de usar.

 **ATENÇÃO:** Evitar curto-circuito nos contatos. Evitar danos mecânicos à bateria. Não abrir nem desmontar. Orientação sobre proteção contra incêndio e explosão. Manter afastado de chamas, superfícies quentes e fontes de ignição.

Temperatura para além de 45°C reduz o desempenho da bateria. Evitar a exposição ao calor ou à luz do sol. Armazenar à temperatura da sala (aprox. 20°C) a aprox. 20~60% da capacidade nominal. A cada seis meses de armazenamento, carregar a bateria normalmente.

## Uso previsto

A bateria 9HB180LT (Fig. 5) é usada como fonte de alimentação para RUPES HLR75.

## Especificações da bateria:

Modelo	Química	Tensão	Capacidade	Energia	Peso
9HB180LT	lão de Lítio	18V	2,5 Ah	45 Wh	0.360±0.005 kg

 **ATENÇÃO:** para outros dados técnicos, consultar a etiqueta da bateria 9HB180LT.

 **ATENÇÃO:** para reduzir o risco de ferimentos ou explosão, nunca queimar ou incinerar a bateria de uma ferramenta, mesmo que esteja danificada, morta ou completamente descarregada. Quando queimada, são criados gases e materiais tóxicos.



## MONTAR E DESMONTAR A BATERIA

 **ATENÇÃO:** Antes de (des) montar a ferramenta, certificar-se de que o Botão de regulação de velocidade (2) está na posição OFF.

Para montar a bateria, empurrar o clipe e inserir a bateria na ferramenta até que esteja fixada.

Para desmontar, empurrar o clipe e retirar a bateria da ferramenta.

## CARREGAR A BATERIA

  **ATENÇÃO:** Para sua segurança pessoal, LER e COMPREENDER o manual de instruções da estação de carregamento 9HC180LT antes de usar.

 **ATENÇÃO:** Carregar a Bateria Rupes 18V Li-ION 9HB180LT apenas no Carregador de Bateria Rupes 18V Li-ION 9HC180LT. Outros tipos de baterias podem causar ferimentos e danos pessoais. A bateria e o carregador desta ferramenta não são compatíveis com os sistemas NiCd ou NiMH.

As baterias contidas no kit devem ser carregadas antes do uso. A bateria fornecida tem uma carga <30%.

Para carregar, conectar a bateria de íões de Lítio a uma estação de carregamento 9HC180LT até que o carregamento seja concluído. Carregar sua ferramenta a bateria quando for conveniente para si e seu trabalho.

A Bateria Rupes não desenvolve "memória" quando carregada após apenas uma descarga parcial.

Não é necessário esgotar a bateria da ferramenta antes de colocá-la no carregador.

Usar a indicação de nível da Bateria 9HB180LT para determinar quando carregar a Bateria Rupes.

## FONTE DE ALIMENTAÇÃO (FORNECIDA OU OPCIONAL)

  **ATENÇÃO:** Para sua segurança pessoal, LER e COMPREENDER o manual de instruções da Fonte de Alimentação 9HC180LT antes de usar.

 **ATENÇÃO:** A voltagem e a frequência energética devem corresponder aos dados exibidos na placa de identificação da fonte de alimentação 9HP180LT. Certificar-se de que a ferramenta esteja desligada antes de conectar a ficha.

## MONTAR E DESMONTAR A FONTE DE ALIMENTAÇÃO

 **ATENÇÃO:** Antes de (des) montar a ferramenta, certificar-se de que o Botão de regulação de velocidade (2) está na posição OFF.

Para montar a fonte de alimentação, empurrar o clipe e inserir a fonte de alimentação na ferramenta até que esteja fixada.

Para desmontar, empurrar o clipe e retirar a fonte de alimentação da ferramenta.



## INICIAR E PARAR

**Iniciar:** Girar o botão de regulação de velocidade (2) e definir a velocidade; Agora a ferramenta pode ser iniciada premindo a alavanca do interruptor INICIAR/PARAR (3). A RPM pode ser ajustada girando o botão regulador de velocidade (2).

**Parar:** Soltar a alavanca para parar a ferramenta; Girar o botão de regulação de velocidade até a posição 0 e a ferramenta estará desligada.

 **ATENÇÃO:** Se ocorrer uma vibração incomum após iniciar a ferramenta, desligá-la imediatamente e eliminar a falha.

 **ATENÇÃO:** Para reduzir o risco de ferimentos, girar o botão até a posição OFF (posição 0) após qualquer uso.

## CONTROLADOR ELETRÔNICO

### Início suave

O início suave é controlado eletronicamente. O início suave garante a proteção do motor e da bateria e reduz o risco de ferimentos para o operador.

### Controlo de velocidade

A velocidade da ferramenta pode ser alterada girando o botão de regulação de velocidade (2) até a configuração desejada.

O botão de regulação de velocidade pode ser definido para qualquer velocidade entre 3.000 e 5.500 RPM.

### Proteções da Ferramenta

A proteção eletrônica protege a ferramenta de diferentes eventos que podem danificar a ferramenta e criar risco de ferimentos para o operador. Também garante uma vida mais longa.

**ATENÇÃO:** em caso de sobrecorrente ou superaquecimento causado por partidas repetidas ou sobrecargas excessivas, a proteção limita o consumo de energia da ferramenta e reduz a RPM. Se a condição persistir, a proteção eletrônica desliga a ferramenta.

## MONTAR E DESMONTAR ACESSÓRIOS

 **ATENÇÃO:** Antes de (des) montar a ferramenta, certificar-se de que o Botão de regulação de velocidade (2) está na posição OFF (posição 0).

**OBSERVAÇÃO:** Para obter o desempenho ideal da ferramenta usar somente acessórios e material de consumo originais.

### Prato de Suporte

- Colocar o prato de suporte (4) no centro; girar levemente o prato de suporte até que esteja na posição correta no eixo. (Fig. 1)

- Apertar o parafuso de fixação do prato de suporte (7) com a chave Allen (8). (Fig. 2)

- Para desmontar: Desaparafusar o parafuso de montagem do prato de suporte (7) com a chave (8). (Fig. 3)

**OBSERVAÇÃO:** Instalar pratos de suporte não originais ou de tamanho incorreto pode causar vibração excessiva da ferramenta.

### Espanja de polimento

- A esponja de polimento usada pode ser removida simplesmente rasgando-a;

- Aplicar a nova esponja de polimento pressionando-a na esponja de suporte;

**OBSERVAÇÃO:** Somente é permitida esponja de polimento de Ø 80-100 mm para base de apoio de Ø75 mm.

## VALORES DE EMISSÃO DE RUÍDOS

Os valores de emissão de ruído detetados estão em conformidade com as seguintes diretivas: EN 62841-1

HLR75		
NÍVEL DE PRESSÃO SONORA	dB(A)	77.5
NÍVEL DE POTÊNCIA SONORA	dB(A)	88.0
INDEFINIDA (K)	dB	3.0

 Usar proteção auricular!

## VALORES DE EMISSÃO DE VIBRAÇÕES

Valores totais de vibração  $a_h$  (soma dos vetores das três direções) e incerteza K determinada segundo EN 62841-1:

HLR75		
NÍVEL DE VIBRAÇÃO DE 3 EIXOS ( $a_h$ )	$m/s^2$	3.98
INDEFINIDA (K)	$m/s^2$	0.44

Os valores de emissão exibidos são comparativos e devem ser usados para uma avaliação provisória da exposição ao risco do operador durante o período de trabalho. A avaliação adequada do período de trabalho também deve incluir os períodos de inatividade e paragem da ferramenta. Esses valores de emissão representam as principais aplicações da ferramenta. Se a ferramenta for utilizada para outras aplicações, com outros acessórios, ou se não passar por manutenção regular, os valores de emissão podem aumentar significativamente durante as operações.

 **CUIDADO:** As medidas indicadas referem-se a ferramentas elétricas novas. O uso diário faz com que os valores de ruído e vibração alterem.

## MANUTENÇÃO E ASSISTÊNCIA



**ATENÇÃO:** Todas as operações de manutenção devem ser realizadas com a alimentação desligada. Certificar-se de remover a fonte de alimentação 9HP180LT ou a bateria 9HB180LT da ferramenta e de que o botão está na posição OFF (desligado).

### LIMPEZA

Ao final de cada sessão de trabalho, ou quando necessário, remover o pó do corpo da ferramenta com um pano macio, prestando atenção especial às aberturas de ventilação do motor. Nenhuma outra operação de manutenção deve ser realizada pelo usuário.

### REPAROS

A manutenção e limpeza das peças internas, como rolamentos de esferas, engrenagens ou outros devem ser realizadas apenas por uma oficina autorizada de atendimento ao cliente.

### ELIMINAÇÃO (DIRETIVA REEE)



**Apenas para países da UE:** De acordo com a Diretiva Europeia sobre Resíduos de Equipamentos Elétricos e Eletrônicos e sua implementação em conformidade com as normas nacionais, os equipamentos elétricos esgotados devem ser recolhidos separadamente, a fim de serem reciclados de forma ecologicamente correta. Ao chegar ao fim de sua vida útil, o produto não deve ser disperso no meio ambiente ou descartado como lixo doméstico. Deve ser descartado em centros de reciclagem autorizados (entrar em contacto com as autoridades locais para saber onde descartar o produto de acordo com a lei). A eliminação correta do produto contribui para a saúde e preservação do meio ambiente. O descarte ilegal do produto implicará em penalidades contra os infratores.

### DECLARAÇÃO UE DE CONFORMIDADE

Declaramos sob nossa responsabilidade que a ferramenta representada está em conformidade com as diretrizes: 2006/42/CE, 2014/30/UE, 2011/65/UE.

Os testes foram realizados de acordo com as normas:

EN 62841-1:2015 + AC:2015;

EN 62841-2-4:2014 + AC:2015;

EN IEC 55014-1:2021;

EN IEC 55014-2:2021;

EN IEC 61000-3-2:2019 + A1:2021;

EN 61000-3-3:2013 + A1:2019 + A2:2021;

EN IEC 63000:2018.











Vermezzo con Zelo (MI), 20/12/2022

Arquivo técnico em:

RUPES S.p.A.

Via Marconi, 3/A - Loc. Vermezzo  
20071 - VERMEZZO CON ZELO (MI) - Itália

**RUPES**<sup>®</sup> S.p.A. a socio unico  
  
G. Valentini  
The President

Overzicht van etiketten met veiligheidsinformatie			
	WAARSCHUWING: Om het risico op letsel te verminderen, moet de gebruiker de gebruiksaanwijzing lezen		
	CE-markering voor de EU-markt		
	Draag oorbescherming		Draag oogbescherming
	Draag handschoenen		Draag een masker
	Verwijdering van buiten gebruik gestelde (AEEA-richtlijn)		Product bevat lithium-ion accu
	Euraziatisch conformiteitsmerk		Gelijkstroom
n0	Snelheid zonder belasting	/min	Per minuut

### TECHNISCHE SPECIFICATIES

TYPE	HLR75
Spanning gelijkstroom [V]	18
R.P.M.	3000÷5500
Elektronische snelheidsregeling	•
Duur accu [min]	~45*
Ø Baan [mm]	12
Ø Steunschijf [mm]	75
Ø Steunschium [mm]	80÷100
Schroefdraad steunschijf	M6
Gewicht [kg]	1,1**

\* De waarde heeft betrekking op een gebruik van het accupack 9HB180LT, volledig opgeladen met de oplader 9HC180LT.  
 \*\* gemeten zonder de functionele eenheden: accupack of voeding.

**⚠ WAARSCHUWING!** Lees alle veiligheidswaarschuwingen, instructies, illustraties en specificaties meegeleverd met dit elektrisch gereedschap. Nalaten alle onderstaande instructies op te volgen kan leiden tot elektrische schok, brand en/of ernstige letsels. Bewaar alle waarschuwingen en voorschriften voor toekomstig gebruik. De veiligheidsinstructies en de instructies ter voorkoming van ongevallen staan vermeld in het boekje “VEILIGHEIDSinSTRUCTIES”, dat een integraal deel van deze documenten uitmaakt. Deze gebruiksaanwijzing geeft de aanvullende informatie die nodig is voor het specifieke gebruik van het gereedschap.

### CORRECT GEBRUIK

- Dit gereedschap is ontworpen om te worden gebruikt als polijstmachine. Lees alle veiligheidswaarschuwingen, instructies, aanduidingen op tekeningen en specificaties die bij dit gereedschap worden geleverd. Het niet opvolgen van alle onderstaande instructies kan leiden tot elektrische schokken, brand en/of ernstig letsel.
- Dit gereedschap is niet bedoeld om te worden gebruikt voor gladmaken, metaal borstelen en snijden. Het gebruik van dit gereedschap voor onbedoelde toepassingen kan gevaaren voor en letsel aan personen veroorzaken.
- Het gereedschap moet worden gebruikt met accessoires die speciaal zijn ontworpen of worden aanbevolen door de fabrikant. De bevestiging van de accessoire aan het gereedschap garandeert geen veilige werking.
- Het nominale toerental van de accessoires moet ten minste equivalent zijn aan het maximale toerental dat op het gereedschap is aangegeven. Gebruik van de accessoires met een hoger toerental dan het nominale toerental kan ertoe leiden dat ze breken in de lucht worden geslingerd.
- De uitwendige diameter en dikte van de accessoires moeten overeenkomen met de specificaties van het gereedschap. Accessoires met onjuiste afmetingen kunnen niet voldoende worden beschermd of gecontroleerd.
- De configuratie van de accessoires moet overeenstemmen met het gereedschap. Het gebruik van accessoires die niet perfect op het gereedschap kunnen worden gemonteerd, kan leiden tot onbalans, buitensporige trillingen en de onmogelijkheid het werktuig te besturen.
- Gebruik geen beschadigde accessoires. Inspecteer voor gebruik alle accessoires. Inspecteer de steunschijven en controleer of er geen scheuren, barsten of overmatige slijtage zijn. Als het gereedschap of de accessoire is gevallen, controleer dan of het niet is beschadigd of installeer een nieuwe accessoire. Test na inspectie of installatie van een accessoire de werking van het gereedschap met maximaal toerental en zonder belasting gedurende één minuut, waarbij u op een veilige afstand blijft. Wanneer de accessoires zijn beschadigd zullen ze breken tijdens de test.

## ONDERDELEN VAN HET GEREEDSCHAP

- 1 – Identificatie plaatje
- 2 – ON/OFF – Knop voor snelheidsregeling
- 3 – START/STOP schakelhendel
- 4 – Steunschijf

- 5 – Accupack 9HB180LT
- 6 – Voeding 9HP180LT
- 7 – Schroef steunschijf
- 8 – Imbusleutel

## OPSTARTEN

 **WAARSCHUWING:** Om het risico van letsel te verminderen moet uitsluitend het Rupes 18V Li-ION-Accupack 9HB180LT (5) of de voeding 9HP180LT (6) worden gebruikt met dit product.

Aangezien andere accu's dan die welke door RUPES worden aangeboden, niet met dit product zijn getest, kan het gebruik van dergelijke accu's met dit gereedschap leiden tot letsel en materiële schade.

## ACCUPACK (GELEVERD OF OPTIONEEL)

  **WAARSCHUWING:** Voor uw persoonlijke veiligheid dient u de gebruiksaanwijzing van Accupack 9HB180LT te **LEZEN** en **TE BEGRIJPEN** alvorens deze in gebruik te nemen.

 **WAARSCHUWING:** Vermijd het kortsluiten van de contacten. Voorkom mechanische beschadiging van het accupack. Niet openen of demonteren. Advies voor bescherming tegen brand en explosie. Ver houden van open vuur, hete oppervlakken en ontstekingsbronnen.

Een temperatuur van meer dan 45 °C vermindert de prestaties van het batterijpak. Vermijd langdurige blootstelling aan hitte of zon. Opslag bij kamertemperatuur (ca. 20 °C) bij ca. 20-60% van het nominale vermogen. Laad het accupack elke zes maanden op zoals gewoonlijk.

## Beoogd gebruik

Het accupack 9HB180LT (5) wordt gebruikt als voeding voor RUPES HLR75.

## Specificaties accupack:

Model	Chemicaliën	Spanning	Vermogen	Energie	Gewicht
9HB180LT	Lithium Ion	18V	2.5 Ah	45 Wh	0.360±0.005 kg

 **WAARSCHUWING:** voor andere technische gegevens, zie het etiket van accupack 9HB180LT.

 **WAARSCHUWING:** om het risico op verwonding of explosie te verminderen, dient u de accu van een gereedschap nooit in brand te steken of te verbranden, zelfs niet als deze beschadigd, leeg of volledig ontladen is. Bij verbranding ontstaan giftige dampen en stoffen.

## MONTAGE EN DEMONTAGE ACCUPACK

 **WAARSCHUWING:** Voordat u het gereedschap (de)monteert, moet u controleren of de snelheidsregelknop (2) in de **UIT**-stand staat.

Om het accupack te monteren, drukt u op de clip en plaatst u het accupack in het gereedschap tot deze vastzit.

Om de accu te demonteren, drukt u op de clip en haalt u het accupack uit het gereedschap.

## OPLADEN ACCUPACK

  **WAARSCHUWING:** Voor uw persoonlijke veiligheid dient u de gebruiksaanwijzing van Acculader 9HC180LT te **LEZEN** en **TE BEGRIJPEN** alvorens deze in gebruik te nemen.

 **WAARSCHUWING:** Laad Rupes 18V Li-ION Accupack 9HB180LT alleen op in de Rupes 18V Li-ION Acculader 9HC180LT. Andere soorten accu's kunnen persoonlijk letsel en schade veroorzaken. Het accupack en de oplader van dit gereedschap zijn niet compatibel met NiCd- of NiMH-systemen.

De accupack(s) in de kit moet(en) voor gebruik worden opgeladen. De meegeleverde accu is voor <30% opgeladen.

Om de Li-Ion batterij op te laden, verbindt u deze met een acculader 9HC180LT tot het laden is voltooid.

Laad uw accugereedschap op wanneer het u en uw werk uitkomt.

Het Rupes accupack ontwikkelt geen "geheugen" wanneer het wordt opgeladen na slechts een gedeeltelijke ontlading.

Het is niet nodig het accugereedschap te laten leeglopen voordat u het op de lader plaatst.

Gebruik de led-indicatie van het accupack 9HB180LT om te bepalen wanneer u het Rupes-accupack moet opladen.

## VOEDING (GELEVERD OF OPTIONEEL)

  **WAARSCHUWING:** Voor uw persoonlijke veiligheid dient u de gebruiksaanwijzing van Voeding 9HP180LT te **LEZEN** en **TE BEGRIJPEN** alvorens deze in gebruik te nemen.

 **WAARSCHUWING:** Spanning en netfrequentie moeten overeenkomen met de gegevens op het typeplaatje van de 9HP180LT voeding. Zorg ervoor dat het gereedschap is uitgeschakeld voordat de stekker wordt aangesloten.

## MONTAGE EN DEMONTAGE VOEDING

 **WAARSCHUWING:** Voordat u het gereedschap (de)monteert, moet u controleren of de snelheidsregelknop (2) in de **UIT**-stand staat.



Om het accupack te monteren, drukt u op de clip en plaatst u de voeding in het gereedschap tot deze vastzit.

Om de accu te demonteren, drukt u op de clip en haalt u voeding uit het gereedschap.

## STARTEN EN STOPPEN

**Starten:** Draai de snelheidsregelknop (2) en stel de toerental in. Nu kan het gereedschap worden gestart door de START/STOP schakelhendel (3) in te drukken. Het toerental kan worden aangepast door aan de snelheidsregelknop (2) te draaien.

**Stoppen:** Laat de hendel los om het gereedschap te stoppen. Draai de snelheidsregelknop tot stand 0 en het gereedschap zal zijn uitgeschakeld.

-  **WAARSCHUWING:** Als er ongewone trillingen optreden na het starten van het gereedschap, schakel het gereedschap dan onmiddellijk uit en verhelp de storing.
-  **WAARSCHUWING:** Draai de knop na elk gebruik in de OFF-stand (stand 0) om het risico op letsel te verminderen.

## ELEKTRONISCHE REGELAAR

### Zachte start

De zachte start wordt elektronisch gecontroleerd. De zachte start garandeert de bescherming van de motor en de accu en vermindert het risico op letsel voor de bestuurder.

### Snelheidsregeling

Het toerental van het gereedschap kan worden veranderd door de snelheidsregelknop (2) op de gewenste stand te draaien. De snelheidsregelknop kan worden ingesteld voor elk toerental tussen 3000 en 5500 rpm.

### Beschermingen Gereedschap

De elektronische bescherming beschermt het gereedschap tegen verschillende gebeurtenissen die het gereedschap kunnen beschadigen en een risico van letsel voor de bediener kunnen inhouden. Hij garandeert ook een langere levensduur.

**OPMERKING:** in geval van overstroom of oververhitting veroorzaakt door herhaaldelijk starten of overmatige overbelasting, beperkt de beveiliging het opgenomen vermogen van het gereedschap en verlaagt het toerental. Als de toestand aanhoudt, schakelt de elektronische beveiliging het gereedschap uit.

## MONTAGE EN DEMONTAGE ACCESSOIRES

 **WAARSCHUWING:** Voordat u het gereedschap (de)monteert, moet u controleren of de snelheidsregelknop (2) in de UIT-stand staat.

**OPMERKING:** Gebruik voor optimale prestaties van het gereedschap uitsluitend originele accessoires en verbruiksartikelen.

### Steunschijf

- Plaats de steunschijf (4) in het midden; draai de steunschijf lichtjes tot hij in de juiste positie op de spindel zit. (Fig. 1)

- Draai de bevestigingsschroef van de steunschijf (7) vast met de inbussleutel (8). (Fig. 2)

- Voor demontage: Schroef de bevestigingsschroef (7) van de steunschijf los met behulp van de inbussleutel (8). (Fig. 3)

**OPMERKING:** Het gebruik van niet-originele steunschijven of steunschijven van de verkeerde maat kan overmatige trilling van het gereedschap veroorzaken.

### Polijschuim

- Gebruikte polijschijven kunnen worden verwijderd door ze simpelweg eraf te trekken.

- Breng de nieuwe polijschijf aan door deze op de steunschijf te drukken.

**OPMERKING:** Alleen  $\varnothing$  80-100 mm polijschuim voor steunschijf  $\varnothing$  75 mm is toegestaan.

## GELUIDSEMISSIEWAARDEN

Geluidsemissiewaarden vastgesteld conform EN 62841-1:

		HLR75
GELUIDSDRUKNIVEAU	dB(A)	77.5
GELUIDSVERMOGEN	dB(A)	88.0
ONZEKERHEID (K)	dB	3.0



Gebruik oorbescherming!

## TRILLINGSEMISSIEWAARDEN

Totale trillingswaarden  $a_h$  (vectorsom van drie richtingen) en onzekerheid K bepaald volgens EN 62841-1:

		HLR75
3 AS TRILLINGSNIVEAU ( $a_h$ )	$m/s^2$	3.98
ONZEKERHEID (K)	$m/s^2$	0.44

De weergegeven emissiewaarden zijn vergelijkend en moeten worden gebruikt voor een voorlopige beoordeling van de risicoblootstelling van de bediener tijdens de werkperiode. Een juiste evaluatie van de werkperiode moet ook de rust- en stopperiodes van het gereedschap omvatten. Deze emissiewaarden vertegenwoordigen de belangrijkste toepassingen van het gereedschap. Indien het gereedschap wordt gebruikt voor andere toepassingen, met andere accessoires, of indien het niet regelmatig wordt onderhouden, kunnen de emissiewaarden tijdens de werkzaamheden aanzienlijk stijgen.

 **LET OP:** De aangegeven metingen hebben betrekking op nieuw elektrisch gereedschap. Dagelijks gebruik veroorzaakt veranderingen in de geluids- en trillingswaarden.

## ONDERHOUD



**WAARSCHUWING:** Alle onderhoudswerkzaamheden moeten worden uitgevoerd met de stroom uitgeschakeld. Zorg ervoor dat de voeding 9HP180LT of accupack 9HB180LT van het gereedschap is verwijderd en dat de knop in de UIT-stand staat.

## REINIGING

Verwijder aan het einde van elke werksessie, of wanneer dat nodig is, met een zachte doek het stof van de behuizing van het gereedschap, en let daarbij vooral op de ventilatieopeningen van de motor.

De gebruiker mag geen andere onderhoudswerkzaamheden uitvoeren.

## REPARATIES

Onderhoud en reiniging van de inwendige delen zoals kogellagers, tandwielen enz. of andere, mogen alleen worden uitgevoerd door een erkende klanten servicedienst.

## VERWIJDERING (AEEA RICHTLIJN)



**Alleen voor EU-landen:** Volgens de Europese richtlijn betreffende afgedankte elektrische en elektronische apparatuur en de tenuitvoerlegging daarvan in overeenstemming met de nationale normen, moet afgedankte elektrische apparatuur gescheiden worden ingezameld, zodat zij op milieuvriendelijke wijze kan worden gerecycleerd. Het product mag, wanneer het einde van zijn levensduur is bereikt, niet in het milieu worden verspreid of als huishoudelijk afval worden weggegooid. Het moet worden afgevoerd naar erkende recyclingcentra (neem contact op met de plaatselijke autoriteiten om te weten waar het product volgens de wet kan worden afgevoerd). De correcte verwijdering van het product draagt bij tot de gezondheid en het behoud van het milieu. Illegale verwijdering van het product zal leiden tot sancties tegen de overtreders.

## EU-CONFORMITEITSVERKLARING

Wij verklaren op onze verantwoordelijkheid dat het afgebeelde instrument in overeenstemming is met de richtlijnen:

**2006/42/EG, 2014/30/EU, 2011/65/EU.**

De tests zijn uitgevoerd in overeenstemming met de standaard:

**EN 62841-1:2015 + AC:2015;**

**EN 62841-2-4:2014 + AC:2015;**

**EN IEC 55014-1:2021;**

**EN IEC 55014-2:2021;**

**EN IEC 61000-3-2:2019 + A1:2021;**

**EN 61000-3-3:2013 + A1:2019 + A2:2021;**

**EN IEC 63000:2018.**

Vermezzo con Zelo (MI), 20/12/2022

Technische file bij:











RUPES S.p.A.

Via Marconi, 3/A - Loc. Vermezzo

20071 - VERMEZZO CON ZELO (MI) - Italië

**RUPES**<sup>®</sup> S.p.A. a socio unico

  
**G. Valentini**  
The President

Yhteenveto laitetarroista, jotka sisältävät turvatietoa			
	VAROITUS: Tapaturmariskin pienentämiseksi, käyttäjän on luettava ohjekirja		
	CE-merkintä Euroopan markkinoille		
	Käytä kuulosuojaimia		Käytä silmäsuojaimia
	Käytä käsineitä		Käytä hengityssuojainta
	Loppusijoittaminen (WEEE-DIREKTIIVI)		Tämä tuote sisältää litiumioniakun
	Euraasian vaatimustenmukaisuusmerkki		Tasavirta
n0	Joutokäyntinopeus	/min	Minuutissa

## TEKNISET TIEDOT

TYYPPI	HLR75
Tasavirtajännite [V]	18
R.P.M.	3000÷5500
Elektroninen nopeussäätö	•
Akunkesto [min]	~45*
Ø kiertorata [mm]	12
Ø Hiomalevy [mm]	75
Ø Kiillotusvaaho [mm]	80÷100
Hiomalevyn kierre	M6
Paino [Kg]	1,1**

\* Arvo viittaa akun 9HB180LT käyttöön, täysin ladattuna laturilla 9HC180LT.

\*\* mitattu ilman toimintayksikköjä: akku ja virtalähde.

 **VAROITUS!** Lue kaikki turvallisuuteen liittyvät varoitukset, ohjeet, kuvat a tekniset tiedot, jotka on annettu tämän sähkötyökalun ohella. Kaikkien alla lueteltujen ohjeiden noudattamatta jättäminen voi aiheuttaa sähköiskun, tulipalon ja/tai vakavan onnettomuuden. Säilytä kaikki turvallisuus- ja muut ohjeet tulevaisuutta varten. Turva- ja onnettomuuksien ehkäisyyn liittyvät ohjeet on annettu kirjasessa ”TURVAOHJEET”, joka kuuluu oleellisena osana näihin asiakirjoihin. Tämä käyttöohje antaa vaadittuja lisätietoja työkalun määrättyyn käyttöön.

## OIKEA KÄYTTÖ

- Työkalu on tarkoitettu käytettäväksi kiillotuskoneena. Lue kaikki tämän työkalun ohella toimitetuissa tiedoissa ja piirroksissa annetut varoitukset, ohjeet ja neuvot. Kaikkien alla annettujen ohjeiden noudattamatta jättäminen voi aiheuttaa sähköiskuja, tulipalon ja/tai vakavia onnettomuuksia.
- Työkalua ei ole tarkoitettu hiontaan, metallin harjaus- ja leikkaustoimenpiteisiin. Tämän työkalun käyttö käyttötarkoituksen vastaisesti voi aiheuttaa vaaroja ja henkilövahinkoja.
- Työkalua on käytettävä valmistajan suosittelemien ja suunnitteleminen lisävarusteiden kanssa. Lisävarusteen kiinnittäminen työkaluun ei takaa turvallista toimintaa.
- Lisävarusteiden nimellisenopeuden on oltava vähintään yhtä suuri työkalulle määritellyn enimmäisnopeuden kanssa. Lisävarusteiden käyttö nimellisenopeutta korkeimmilla nopeuksilla voi aiheuttaa niiden rikkoutumista tai saada ne irti työkalusta.
- Lisävarusteiden halkaisijan ja paksuuden on oltava yhdenmukaisia työkalun ominaisuuksien kanssa. Väärän kokoisia lisävarusteita ei voi suojata tai valvoa kunnolla.
- Lisävarusteiden konfiguroinnin on sovittava työkaluun. Lisävarusteiden käyttö, joita ei ole mahdollista asentaa kunnolla työkaluun, voi aiheuttaa epätasapainoa, liiallista värinää ja tehdä työkalun valvonnasta mahdottoman.
- Älä käytä vahingoittuneita lisävarusteita. Ennen käyttöä, tarkista kaikki lisävarusteet. Tarkista tukilaidat ja varmista, ettei niissä esiinny halkeamia, repeytymisiä tai liiallista kulumaa. Jos työkalu tai lisävaruste on pudonnut, tarkista että se ei ole vahingoittunut tai asenna tilalle uusi lisävaruste. Kun lisävaruste on tarkastettu tai asennettu, testaa työkalun toiminta enimmäisnopeudella ilman kuormitusta pitämällä sitä turvaetäisyydellä. Jos lisävarusteet ovat vahingoittuneet, ne rikkoutuvat tämän testin aikana.

## TYÖKALUN OSAT

- 1 – Arvokilpi
- 2 – ON/OFF - Nopeuden säätönuppi
- 3 – START/STOP -kytkinvipu
- 4 – Hiomalevy

- 5 – Akku 9HB180LT
- 6 – Virtalähde 9HP180LT
- 7 – Hiomalevyn ruuvi
- 8 – Kuusiokoloavain

## KÄYNNISTYS

 **VAROITUS:** Onnettomuusvaaran vähentämiseksi, vain 18 V litium-ioni akkua 9HB180LT (5) tai virtalähdettä 9HP180LT (6) (lisävaruste) saa käyttää tämän tuotteen kanssa.

Koska vain RUPESIN toimittamat akut on testattu tämän tuotteen kanssa, muiden akkujen käyttö tämän työkalun kanssa voi aiheuttaa onnettomuuden ja aineellisen vahingon.

## AKKU (TOIMITETTU TAI LISÄVARUSTE)

 **VAROITUS:** Henkilökohtaisen turvallisuuden vuoksi, LUE ja OMAKSU akun 9HB180LT käyttöohje ennen sen käyttöä.

 **VAROITUS:** Vältä koskettimissa syntyvää oikosulkua. Vältä akulle syntyvää mekaanista vahinkoa. Älä avaa tai pura. Suojattava tulipaloa ja räjähdystä vastaan. Pidä pois avotulesta, kuumilta pinnoilta ja syytyslähteiltä.

Yli 45 °C lämpötila vähentää akun suorituskykyä. Vältä pitkäaikaista altistamista lämmölle ja auringonvalolle. Varastoi huonelämpötilassa (noin 20 °C) noin 20–60% nimellisestä kapasiteetista. Vaihda akku kuuden kuukauden varastointiajan välein normaaliin tapaan.

## Käyttötarkoitus

Akkua 9HB180LT (5) käytetään virtalähteenä RUPES HLR75-työkaluille.

## Akun tekniset tiedot:

Malli	Kemia	Jännite	Kapasiteetti	Energia	Paino
9HB180LT	Litium-ioni	18V	2,5 Ah	45 Wh	0.360±0.005 kg

 **VAROITUS:** teknisiä tietoja varten, viittaa akkuyksikön 9HB180LT tarraan.

 **VAROITUS:** onnettomuudesta tai räjähdyksestä syntyvän vaaran vähentämiseksi, älä koskaan polta työkalun akkua vaikka se olisi vahingoittunut, viallinen tai täysin tyhjä. Palamisessa muodostuu myrkyllisiä savuja ja materiaaleja.

## AKUN ASENNUS JA PURKU

 **VAROITUS:** Ennen työkalun purkamista/kokoamista varmista, että nopeuden säätönuppi (2) on OFF-asennossa.

Akun kokoamiseksi, paina kielekettä ja aseta akku työkaluun, kunnes se asettuu paikoilleen.

Purkamista varten, paina kielekettä samanaikaisesti ja irrota akku työkalusta.

## AKUN LATAAMINEN

 **VAROITUS:** Henkilökohtaisen turvallisuuden vuoksi, LUE ja OMAKSU latausaseman 9HC180LT käyttöohje ennen sen käyttöä.

 **VAROITUS:** Lataa Rupesin litium-ioni akku 9HB180LT vain Rupesin litium-ioni akkulaturissa 9HC180LT. Muun tyyppiset akut voivat aiheuttaa henkilövahinkoja tai vaurioita. Tämä työkalun akku ja laturi eivät ole yhdenmukaisia NiCd- tai NiMH-järjestelmien kanssa.

Pakkauksessa olevat akku/akut on ladattava ennen käyttöä. Toimitettu akku on ladattu <30 %.

Latausta varten, liitä litium-ioniakku latausasemaan 9HC180LT, kunnes lataus päättyy.

Lataa akkutyökalusi kun sinulle ja työllesi parhaiten sopii.

Rupes akku ei kehitä "muistia" kun sitä ladataan vain osittaisen purkautumisen jälkeen.

Akkutyökalun akkua ei tarvitse kuluttaa täysin loppuun ennen kuin sen asetetaan laturiin.

Käytä akun 9HB180LT latauksen led-valon osoitinta määrittääksesi milloin Rupes-akkuyksikkö ladataan.

## VIRTALÄHDE (TOIMITETTU TAI LISÄVARUSTE)

 **VAROITUS:** Henkilökohtaisen turvallisuuden vuoksi, LUE ja OMAKSU virtalähteen 9HP180LT käyttöohje ennen sen käyttöä.

 **VAROITUS:** Jännitteen ja tehon taajuuden on käytävä yhteen virtalähteen 9HP180LT arvokilvessä osoitettujen tietojen kanssa. Varmista, että työkalu on sammutettu ennen kuin pistoke on kytketty irti.

## VIRTALÄHTIEN ASENNUS JA PURKU

 **VAROITUS:** Ennen työkalun purkamista/kokoamista varmista, että nopeuden säätönuppi (2) on OFF-asennossa.

Virtalähteen kokoamiseksi, paina kielekettä ja aseta akku työkaluun, kunnes se asettuu paikoilleen.

Purkamista varten, paina kielekettä ja irrota virtalähteen työkalusta.



## KÄYNNISTÄMINEN JA SAMMUTTAMINEN

**Käynnistys:** Käännä nopeuden säätönuppia (2) ja aseta nopeus. Tämä työkalu voidaan käynnistää nyt painamalla START/STOP -kytkinvipu (3). Kierroslukua/minuutissa voidaan säätää pyörittämällä nopeuden säätönuppia (2).

**Pysäyttämisen:** Vapauta vipu työkalun pysäyttämiseksi; Käännä nopeuden säätönuppia asentoon 0 asti, työkalu sammuu.

 **VAROITUS:** Jos epätavallista tärinää esiintyy työkalun käynnistyksen jälkeen, sammuta työkalu välittömästi ja korjaa vika.

 **VAROITUS:** Onnettomuusvaaran vähentämiseksi, käännä nuppi OFF-asentoon (0-asento) jokaisen käytön jälkeen.

## ELEKTRONINEN NOPEUSSÄÄTÖ

### Soft start

Soft start -käynnistystä valvotaan elektronisesti. Soft start takaa moottorin ja akun suojausten ja vähentää käyttäjälle syntyvää onnettomuuden vaaraa.

### Nopeudensäätö

Työkalun nopeutta voidaan muuttaa kääntämällä nopeudensäätönuppi (2) haluttuun säätöasentoon.

Nopeudensäätönuppi (2) voidaan asettaa 3000 ja 5500 rpm:n väliselle nopeudelle.

### Työkalun suojaukset

Elektroninen suoja suojaa työkalua erilaisilta tapahtumilta, jotka voivat vahingoittaa työkalua ja saada aikaan onnettomuusvaaran käyttäjälle. Se takaa myös pidemmän käyttöiän.

**HUOMAA:** jos ylivirta tai ylikuormeneminen johtuu toistuvista käynnistyksistä tai liiallisista ylikuormituksista, suojaus rajoittaa työkalun virrankulutusta ja vähentää kierroslukua. Jos tila jatkuu, elektronisen suoja sammuttaa työkalun.

## LISÄVARUSTEIDEN KOKOONPANO JA PURKAMINEN

 **VAROITUS:** Ennen työkalun purkamista/kokoamista varmista, että nopeuden säätönuppi (2) on OFF-asennossa (0-asento).

**HUOMAUTUS:** Työkalun ihanteellisen suorituskyvyn kannalta käytä yksinomaan alkuperäisiä lisävarusteita ja kulutusosia.

### Hiomalevy

- Aseta hiomalevy (4) keskellä; käännä hiomalevyn yksikköä kevyesti, kunnes se on oikeassa asennossa karan päällä. (Kuva 1)

- Kiristä hiomalevyn kiinnitysruuvia (7) käyttämällä kuusiokoloavainta (8). (Kuva 2)

- Purkamista varten: Ruuvaa auki hiomalevyn kiinnitysruuvi (7) käyttämällä avainta (8). (Kuva 3)

**HUOMAUTUS:** Ei alkuperäisen tai väärän kokoisten hiomalevyjen asentaminen voi aiheuttaa liiallista tärinää työkalussa.

### Kiillotusvaahto

- Käytetty kiillotustyyppi voidaan poistaa repäisemällä se yksinkertaisesti pois

- Kiinnitä uusi kiillotustyyppi painamalla se vasten hiomalevyä

**HUOMAUTUS:** Ainoastaan Ø 80-100 mm kiillotusvaahto on sallittu Ø75 mm hiomalevyille.

## MELUTASOT

Melupäästöarvot on määritetty standardin EN 62841-1 mukaan:

		HLR75
NIVEL DE PRESIÓN SONORA	dB(A)	77.5
NIVEL DE POTENCIA ACÚSTICA	dB(A)	88.0
INCERTIDUMBRE (K)	dB	3.0



Käytä kuulosuojaimia!

## TÄRINÄPÄÄSTÖN ARVOT

Tärinän kokonaisarvot  $a_h$  (kolmen suunnan vektorisumma) ja epävarmuus K on määritetty standardin EN 62841-1 mukaan:

		HLR75
3 NIVEL DE VIBRACIÓN DEL EJE ( $a_h$ )	$m/s^2$	3.98
INCERTIDUMBRE (K)	$m/s^2$	0.44

Näytetyt päästöarvot ovat vertailevia ja niitä on käytettävä käyttäjän altistumisriskin alustavassa arvioinnissa työjakson aikana. Tarkoituksenmukaiseen työjakson arviointiin on sisällytettävä myös työkalun joutokäynti- ja pysäytysjakso. Nämä päästöarvot esittävät työkalun pääsovelluksia. Jos työkalua käytetään muissa sovelluksissa, muiden lisävarusteiden kanssa, tai jos sitä ei huoleta säännöllisesti, päästöarvot voivat nousta merkittävästi toimenpiteiden aikana.



**VAROVAISUUTTA:** Osoitetut mittaukset viittaavat uusiin sähkötyökaluihin. Päivittäinen käyttö aiheuttaa muutoksia melu- ja tärinäarvoissa.

## HUOLTO JA KUNNOSSAPITO



**VAROITUS:** Kaikki huoltotoimenpiteet voidaan suorittaa virransyöttö irtikytkettynä. Varmista, että virtalähde 9HP180LT tai akku 9HB180LT irrotetaan työkalusta ja että nuppi on OFF-asennossa.

## PUHDISTUS

Jokaisen työjakson lopussa tai vaadittaessa, poista pölyt työkalun pinnalta käyttämällä pehmeää liinaa, ja kiinnittämällä erityistä huomiota moottorin tuuletusaukkoihin.

Käyttäjä ei saa suorittaa muita huoltotoimenpiteitä.

## KORJAUS

Sisäisten osien, kuten kuulalaakerit, vaihteet jne. tai muut huollot ja puhdistukset saa suorittaa vain valtuutettu työpajan asiakaspalvelu.

## HÄVITTÄMINEN (WEEE-DIREKTIIVI)



**Vain EU-maille:** Sähkö- ja elektroniikkaromua koskevan Euroopan neuvoston direktiivin ja valtakunnallisten standardien mukaisesti, sähkö- ja elektroniikkaromua ei saa hävittää laittelemattomana yhdyskuntajätteenä sen kierrättämiseksi ympäristöystävällisellä tavalla. Tuotetta ei saa heittää sen käyttöiän lopussa luontoon tai hävittää kotitalousjätteen mukana. Se on toimitettava valtuutettuun kierrätyskeskukseen (ota yhteys paikallisiin viranomaisiin saadaksesi selville miten tuote on hävitettävä lain mukaisesti). Tuotteen oikeaoppinen hävittäminen vaikuttaa merkittävästi ihmisten terveyteen ja edistää ympäristön suojaamista. Tuotteen laitton hävittäminen saa aikaan seuraamuksia rikoksentehtäville.

## EU-VAATIMUSTENMUKAISUUSVAKUUTUS

Vakuutamme, että tässä esitetty työkalu on yhdenmukainen seuraavien direktiivien kanssa:  
**2006/42/EY, 2014/30/EU, 2011/65/EU.**

Testit on suoritettu seuraavien standardien mukaisesti:

**EN 62841-1:2015 + AC:2015;**

**EN 62841-2-4:2014 + AC:2015;**

**EN IEC 55014-1:2021;**

**EN IEC 55014-2:2021;**

**EN IEC 61000-3-2:2019 + A1:2021;**

**EN 61000-3-3:2013 + A1:2019 + A2:2021;**

**EN IEC 63000:2018.**

Vermezzo con Zelo (MI), 20/12/2022











Teknisiä asiakirjoja säilytetään:

RUPES S.p.A.

Via Marconi, 3/A - Loc. Vermezzo

20071 - VERMEZZO CON ZELO (MI) - ITALIA

**RUPES**<sup>®</sup> S.p.A. a socio unico  
  
G. Valentini  
The President

Oversigt over etiketter på enheden, der indeholder sikkerhedsoplysninger			
	ADVARSEL: For at mindske risikoen for personskade skal brugeren læse brugsanvisningen		
	CE-mærke for EU-marked		
	Brug hørevern		Bær øjebeskyttelse
	Brug handsker		Brug maske
	Bortskaffelse af enheder taget ud af drift (WEEE-DIREKTIV)		Produktet indeholder lithium-ion batteri
	Eurasisk overensstemmelsesmærke		Jævnstrøm
n0	Tomgangshastighed	/min	Pr. minut

## TEKNISKE SPECIFIKATIONER

TYPE	HLR75
Spænding D.C. [V]	18
O/MIN.	3000÷5500
Elektronisk hastighedskontrol	•
Batteriets varighed [min]	~45*
Ø Rækkevidde [mm]	12
Ø Polerbagskive [mm]	75
Ø Skumbeskyttelse [mm]	80-100
Polerbagskive med gevind	M6
Vægt [Kg]	1,1**

\* Værdien henvises til brug af batteripakken 9HB180LT, fuldt opladet med opladeren 9HC180LT.

\*\* målt uden de funktionelle enheder: batteripakke eller strømforsyning.

 **ADVARSLER! Læs alle sikkerhedsadvarsler, instruktioner, illustrationer og specifikationer, der følger med dette el-værktøj.** Manglende overholdelse af alle instruktioner, der er anført nedenfor, kan medføre elektrisk stød, brand og/eller alvorlig personskade. **Opbevar alle advarselshenvisninger og instruksertilsenere brug.** Sikkerheds- og ulykkesforebyggelsesinstruktionerne er anført i håndbogen "SIKKERHEDSINSTRUKTION", som er en integreret del af disse dokumenter. Denne betjeningsvejledning angiver de yderligere oplysninger, der kræves til den specifikke brug af værktøjet.

## KORREKT BRUG

- Dette værktøj er en pudsemaskine. Læs alle sikkerhedsadvarsler, instruktioner, indikationer på tegninger og specifikationer, der følger med dette værktøj. Manglende overholdelse af alle nedenstående instruktioner kan forårsage elektriske stød, brand og / eller alvorlige kvæstelser.
- Dette værktøj er ikke beregnet til at blive brugt til slibning, metalbørstning og skæring. Brug af dette værktøj til ikke-tilsligtede anvendelser kan medføre farer og personskader.
- Værktøjet skal bruges sammen med tilbehør, der er specielt designet eller anbefalet af producenten. Fastgørelse af tilbehør til værktøjet garanterer ikke en sikker drift.
- Tilbehørets nominelle hastighed skal mindst svare til den maksimale hastighed, der er angivet på værktøjet. Brug af tilbehør ved hastigheder over den nominelle kan medføre, at det går i stykker eller kastes ud i luften.
- Tilbehørets udvendige diameter og tykkelse skal svare til specifikationerne for værktøjet. Tilbehør med forkerte dimensioner kan ikke beskyttes eller kontrolleres tilstrækkeligt.
- Tilbehørets konfiguration skal passe til værktøjet. Brug af tilbehør, der ikke kan monteres perfekt på værktøjet, kan resultere i ubalance, store vibrationer og i umuligheden af at kontrollere værktøjet.
- Brug ikke beskadiget tilbehør. Undersøg alt tilbehør inden brug. Undersøg støtteunderlagene, og kontroller, at der ikke er revner eller overdreven slidage. Hvis værktøjet eller tilbehøret er faldet, skal du kontrollere, at det ikke er beskadiget, eller installere et nyt tilbehør. Efter inspektion eller installation af tilbehøret skal du teste værktøjets betjening ved maksimal hastighed og uden belastning i et minut og holde dig på sikker afstand. Hvis tilbehøret er beskadiget, vil det gå i stykker under denne test.

## VÆRKTØJETS DELE

- 1 – Identifikationsplade
- 2 – ON/OFF – Hastighedsreguleringsknap
- 3 – START/STOP-kontakt på greb
- 4 – Polerbagskive



- 5 – Batteripakke 9HB180LT
- 6 – Strømforsyning 9HP180LT
- 7 – Skrue til polerbagskive
- 8 – Allen skruenøgler

## OPSTART

 **ADVARSEL:** For at reducere risikoen for personskader bør kun 18V Li-ION batteripakke 9HB180LT (5) eller strømforsyningen 9HP180LT (6) bruges sammen med dette produkt.

Da batterierne, bortset fra dem, der leveres af RUPES, ikke er testet med dette produkt, kan brug af sådanne batterier med dette værktøj forårsage personskade og materiel skade.

## BATTERIPAKKE (LEVERET ELLER EKSTRAUDSTYR)

  **ADVARSEL:** For din personlige sikkerhed, skal du LÆSE og FORSTÅ betjeningsvejledningen til batteripakken 9HB180LT inden brug.

 **ADVARSEL:** Undgå kortslutning af kontakterne. Undgå mekanisk beskadigelse af batteripakken. Batteripakken må ikke åbnes eller skilles ad. Råd om beskyttelse mod brand og eksplosion. Holdes væk fra åben ild, varme overflader og tændingskilder.

Temperaturer over 45°C reducerer batteriets ydeevne. Undgå langvarig udsættelse for varme eller solstråler. Opbevares ved stuetemperatur (ca. 20°C) ved ca. 20 – 60 % af den nominelle kapacitet. Oplad batteripakken som regel hver sjette måned.

## Anvendelsesformål

Batteripakken 9HB180LT (5) bruges som strømkilde til RUPES HLR75.

## Specifikationer for batteripakken:

Model	Kemi	Spænding	Kapacitet	Energi	Vægt
9HB180LT	Lithium-Ion	18V	2,5 Ah	45 Wh	0.360±0.005 kg

 **ADVARSEL:** For andre tekniske data henvises til etiketten på batteripakken 9HB180LT.

 **ADVARSEL:** For at reducere risikoen for personskader eller eksplosion må du aldrig brænde eller forbrænde et værktøjs batteripakke, selvom det er beskadiget, udtjent eller helt afladet. Ved forbrænding dannes giftige dampe og materialer.



## MONTERING OG DEMONTERING AF BATTERIPAKKE

 **ADVARSEL:** Før værktøjet monteres/demonteres, skal du sikre dig, at hastighedsreguleringsknappen (2) er i slukket position (OFF).

For at samle batteripakken skal du skubbe klemmen og sætte batteripakken ind i værktøjet, indtil den sidder fast.

For at skille batteripakken ad skal du trykke på klemmen og trække batteriet ud af værktøjet.

## OPLADNING AF BATTERIPAKKEN

  **ADVARSEL:** For din personlige sikkerhed, skal du LÆSE og FORSTÅ betjeningsvejledningen til batteriopladeren 9HC180LT inden brug.

 **ADVARSEL:** Oplad kun Rupes 18V Li-ION batteripakken 9HB180LT i Rupes 18V Li-ION batteriopladeren 9HC180LT. Andre typer batterier kan forårsage personskader og beskadigelse. Dette værktøjs batteripakke og oplader er ikke kompatible med NiCd- eller NiMH-systemer.

Batteripakken (batteripakkerne) i sættet skal oplades inden brug. Det medfølgende batteri er opladet til <30 %.

For at oplade batteriet skal du forbinde Li-Ion-batteriet til opladeren 9HC180LT, indtil opladningen er afsluttet.



Oplad dit værktøjs batteri, når det passer dig og dit job.

Rupes-batteripakken udvikler ikke "hukommelse", når den kun oplades delvist.

Det er ikke nødvendigt at aflade værktøjets batteripakke helt, før du sætter den på opladeren.

Brug lysdioden på batteripakken 9HB180LT for at bestemme, hvornår du skal oplade Rupes-batteripakken.

## STRØMFORSYNING (LEVERET ELLER EKSTRAUDSTYR)

  **ADVARSEL:** For din personlige sikkerhed, skal du LÆSE og FORSTÅ betjeningsvejledningen til strømforsyningen 9HP180LT inden brug.

 **ADVARSEL:** Spænding og strømfrekvens skal passe til de data, der vises på typeskiltet på 9HP180LT-strømforsyningen. Sørg for, at værktøjet er slukket, før stikket tilsluttes.

## MONTERING OG DEMONTERING AF STRØMFORSYNING

 **ADVARSEL:** Før værktøjet monteres/demonteres, skal du sikre dig, at hastighedsreguleringsknappen (2) er i slukket position (OFF).



For at samle strømforsyningen skal du skubbe klemmen og sætte strømforsyningen ind i værktøjet, indtil den sidder fast.

For at skille batteripakken ad skal du trykke på klemmen og trække strømforsyningen ud af værktøjet.

## START OG STOP

**Start:** Drej hastighedsreguleringsknoppen (2), og indstil hastigheden. Nu kan værktøjet startes ved at trykke på START/STOP-kontakten på grebet (3). Omdrejningstallet kan justeres ved at dreje på hastighedsreguleringsknoppen (2).

**Stop:** Slip grebet for at stoppe værktøjet; Drej hastighedsreguleringsknoppen indtil position 0, og værktøjet slukker.

-  **ADVARSEL:** Hvis der opstår usædvanlige vibrationer efter start af værktøjet, skal du straks slukke for værktøjet og fjerne fejlen.
-  **ADVARSEL:** For at reducere risikoen for personskader skal du dreje knoppen til OFF-position (position 0) efter brug.

## ELEKTRONISK KONTROLLENHED

### Blød start

Den bløde start styres elektronisk. Den bløde start garanterer motor- og batteribeskyttelse og reducerer risikoen for personskade for operatøren.

### Hastighedskontrol

Værktøjets hastighed kan ændres ved at dreje hastighedsreguleringsknoppen (2) til den ønskede indstilling. Hastighedsreguleringsknoppen kan indstilles til en hvilken som helst hastighed mellem 3000 og 5500 o/min.

### Værktøjsbeskyttelse

Den elektroniske beskyttelse beskytter værktøjet mod forskellige tilfælde, der kan beskadige værktøjet og skabe risiko for personskade for operatøren. Det garanterer også en længere levetid for apparatet.

**BEMÆRK:** I tilfælde af overstrøm eller overophedning forårsaget af gentagne startforsøg eller overdreven overbelastning begrænser beskyttelsen værktøjets strømforbrug og reducerer omdrejningstallet. Hvis tilstanden varer ved, slukker den elektroniske beskyttelse værktøjet.

## TILBEHØR MONTERING OG DEMONTERING

 **ADVARSEL:** Før værktøjet monteres/demonteres, skal du sikre dig, at hastighedsreguleringsknoppen (2) er i slukket position (OFF, 0-position).

**BEMÆRK:** Brug kun originalt tilbehør og forbrugsvarer for at få den optimale værktøjsydelse.

### Polerbagskive

- Placér bagsiden (4) i midten, drej polerbagskiven let, indtil den er i den rigtige position på spindlen. (Fig. 1)
- Stram fæsteskrue til polerbagskiven (7) ved hjælp af Allen skrueøglen (8). (Fig. 2)
- For demontering: Skru skivens monteringskrue (7) af med skrueøglen (8). (Fig. 3)

**BEMÆRK:** Montering af ikke-originale polerbagskiver eller af forkert størrelse kan forårsage overdreven vibration af værktøjet.

### Polersvamp

- Brugt polerskive kan fjernes ved blot at rive den af.
- Påfør den nye polerskive ved at trykke den fast på polerbagskiven

**BEMÆRK:** Kun Ø 80-100 mm polersvamp til polerbagskive på Ø75 mm er tilladt.

## STØJVÆRDIER

Støjemissionsværdier fundet iht. EN 62841-1:

		HLR75
LYDTRYKSNIVEAU	dB(A)	77.5
LYDSTYRKENIVEAU	dB(A)	88.0
UVISHED (K)	dB	3.0



Brug høreværn!

## VIBRATIONSVÆRDIER

Vibrationer samlet værdi  $a_h$  (vektorsum af tre retninger) og usikkerhed K fundet iht. EN 62841-1:

		HLR75
3 AKSE VIBRATIONSNIVEAU ( $a_h$ )	$m/s^2$	3.98
UVISHED (K)	$m/s^2$	0.44

De viste emissionsværdier er sammenlignende og skal anvendes til en foreløbig vurdering af operatørens risikoeksponering i løbet af arbejdsperioden. En passende evaluering af arbejdsperioden skal også omfatte værktøjets inaktivitet og stopperioder. Disse emissionsværdier repræsenterer værktøjets hovedanvendelser. Hvis værktøjet bruges til andre anvendelser, med andet tilbehør, eller hvis det ikke gennemgår regelmæssig vedligeholdelse, kan emissionsværdierne øges betydeligt under driften.



**FORSIGTIG:** De angivne målinger refererer til nye el-værktøjer. Daglig brug ændrer støj- og vibrationsværdierne.

## VEDLIGEHOLDELSE OG EFTERSYN



**ADVARSEL:** Alle vedligeholdelsesindgreb skal udføres med strømmen afbrudt.  
Sørg for at fjerne strømforsyningen 9HP180LT eller batteripakken 9HB180LT fra værktøjet, og at knoppen er i slukket position.

## RENGØRING

Ved afslutningen af hver arbejds-session, eller når det er nødvendigt, skal du fjerne støv fra værktøjet med en blød klud og være særlig opmærksom på motorventilationens åbninger.

Brugeren må ikke udføre yderligere vedligeholdelsesindgreb.

## REPARATIONER

Vedligeholdelse og rengøring af de indvendige dele som kuglelejer, tandhjul osv. eller andet må kun udføres af et autoriseret kundeserviceværksted.

## BOTSKAFFELSE (WEEE-DIREKTIV)



**Kun for EU-lande:** I henhold til det europæiske direktiv om affald fra elektrisk og elektronisk udstyr og dets implementering i overensstemmelse med nationale standarder skal brugt elektrisk udstyr indsamles separat for at blive genbrugt på en miljøvenlig måde. Når produktet er udtjent, må det ikke udledes i miljøet eller bortskaffes som husholdningsaffald. Produktet skal bortskaffes på autoriserede genbrugscentre (kontakt dine lokale myndigheder for at vide, hvor produktet skal bortskaffes i henhold til loven). Korrekt bortskaffelse af produktet bidrager til sundheden og bevarelsen af miljøet. Ulovlig bortskaffelse af produktet medfører sanktioner mod lovovertrædere.

## EU-OVERENSSTEMMELSESERKLÆRING

Vi erklærer på vores ansvar, at dette værktøj er i overensstemmelse med direktiverne:

**2006/42/EF, 2014/30/EU, 2011/65/EU.**

Testene er udført i overensstemmelse med standarden:

**EN 62841-1:2015 + AC:2015;**

**EN 62841-2-4:2014 + AC:2015;**

**EN IEC 55014-1:2021;**

**EN IEC 55014-2:2021;**

**EN IEC 61000-3-2:2019 + A1:2021;**

**EN 61000-3-3:2013 + A1:2019 + A2:2021;**

**EN IEC 63000:2018.**

Vermezzo con Zelo (MI), 20/12/2022











Teknisk fil hos:

RUPES S.p.A.

Via Marconi, 3/A - Loc. Vermezzo  
20071 - VERMEZZO CON ZELO (MI) - ITALY

**RUPES**<sup>®</sup> S.p.A. a socio unico

  
G. Valentini  
The President

Oversikt over skilt på maskinen som inneholder sikkerhetsinformasjon			
	ADVARSEL: For å redusere faren for personskader må brukeren lese bruksanvisningen		
	CE-merke for EU-markedet		
	Bruk hørselsvern		Bruk vernebriller
	Bruk hansker		Bruk maske
	Avhending av maskin som er satt ut av drift (WEEE-direktivet)		 Produktet inneholder lithium-ionbatteri
	Eurasisk samsvarsmerke		 Likestrøm
n0	Tomgangshastighet	/min	Per minutt

## TEKNISKE SPESIFIKASJONER

TYPE	HLR75
Spenning likestrøm [V]	18
OPM	3000–5500
Elektronisk hastighetskontroll	•
Batteriholdbarhet [min]	~45*
Ø bane [mm]	12
Ø Støtteplate [mm]	75
Ø Støtteskum [mm]	80–100
Støtteplate gjenger	M6
Vekt [kg]	1,1**

\* Verdien det vises til er ved bruk av batteripakken 9HB180LT, fullt oppladet av laderen 9HC180LT.

\*\* målt uten de funksjonelle enhetene: batteripakken og strømforsyningen.

**⚠ ADVARSEL!** Les alle sikkerhets-advarsler, instruksjoner, illustrasjoner og spesifikasjoner levert med with dette elektriske verktøyet. Hvis ikke advarsler alle instruksjonene oppført nedenfor følges, kan det medføre elektrisk støt, brann og/eller alvorlige personskader. Lagre all advarsler og instruksjoner for fremtidig referanse. Instruksjonene for sikkerhet og ulykkestforebygging er beskrevet i heftet "SIKKERHETSINFORMASJON", som er en integrert del av disse dokumentene. Denne bruksanvisningen angir den ekstra informasjonen som er nødvendig for den spesifikke bruken av verktøyet.

## RIKTIG BRUK

- Dette verktøyet er konstruert for å brukes som en pussemaskin. Les alle sikkerhetsadvarsler, instruksjoner, indikasjoner på tegningene og spesifikasjonene som er levert sammen med verktøyet. Hvis ikke alle instruksjonene som er angitt nedenfor følges, kan det føre til elektrisk støt, brann og/eller alvorlige personskader.
- Dette verktøyet er ikke ment brukt til høvling, metallbørsting og kapping. Bruk av dette verktøyet til bruksområder det ikke er ment for kan forårsake farlige situasjoner og personskader.
- Verktøyet må brukes med tilbehør som er spesifikt designet eller anbefalt av produsenten. Festing av tilbehøret til verktøyet garanterer ikke en trygg drift.
- Den nominelle hastigheten til tilbehøret må være minst tilsvarende den maksimale hastigheten som er angitt på verktøyet. Bruk av tilbehør ved hastigheter over det som er tillatt kan forårsake at tilbehøret skades eller slynges ut i luften.
- Den utvendige diameteren og tykkelsen på tilbehøret må samsvare med spesifikasjonene til verktøyet. Tilbehør med feil dimensjoner kan ikke bli tilstrekkelig beskyttet eller kontrollert.
- Konfigurasjonen av tilbehøret må samsvare med verktøyet. Bruken av tilbehør som ikke passer perfekt til verktøyet kan forårsake ubalanse, mye vibrasjon og at det blir umulig å kontrollere verktøyet.
- Ikke bruk skadet tilbehør. Inspiser alt tilbehør før bruk. Inspiser støtteplatene og verifiser at de ikke har noen sprekker, er revet opp eller har stor slitasje. Hvis verktøyet eller tilbehøret har falt ned, må du verifisere at det ikke er skadet eller sette på et nytt tilbehør. Etter inspeksjon eller når det er satt på et tilbehør, test funksjonaliteten av verktøyet ved maksimal hastighet og uten belastning i ett minutt, og hold det på en trygg avstand. Hvis tilbehøret er skadet, vil det brenne i løpet av denne testen.

## VERKTØYDELER

- 1 – Typeskilt
- 2 – ON/OFF – Knapp for justering av hastigheten
- 3 – START/STOPP bryterspak
- 4 – Støtteplate

- 5 – Batteripakke 9HB180LT
- 6 – Strømtilførsel 9HP180LT
- 7 – Skruer til støtteplate
- 8 – Unbrakonøkkel

## OPPSTART

 **ADVARSEL:** For å redusere faren for personskader, må bare batteripakken 18V Li-Ion 9HB180LT (5) og strømforsyningen 9HP180LT (6) brukes til dette produktet.

Siden andre batterier enn dem som tilbys av RUPES ikke har blitt testet med dette produktet, er det mulig av slike batterier brukt til dette verktøyet kan forårsake personskader og materielle skader.

## BATTERIPAKKE (MEDLEVERT ELLER EKSTRAUTSTYR)

 **ADVARSEL:** For din personlige sikkerhet, må du LESE og HA FORSTÅTT bruksanvisningen til batteripakken 9HB180LT før bruk.

 **ADVARSEL:** Unngå å kortslutte kontaktene. Unngå mekaniske skader på batteripakken. Må ikke åpnes eller demonteres. Råd om beskyttelse mot brann og eksplosjon. Må holdes unna åpne flammer, varme flater og antennelseskilder.

Temperaturer som overstiger 45 °C reduserer ytelsen til batteripakken. Unngå langvarig opphold nær varmekilder eller i solen. Oppbevares ved romtemperatur (ca. 20 °C) ved ca. 20–60 % av nominell kapasitet. Lad opp batteripakken som normalt hvert halvår den står til oppbevaring.

## Tiltenkt bruk

Batteripakken 9HB180LT (5) brukes som strømkilde for Rupes HLR75.

## Spesifikasjoner, batteripakke:

Modell	Kjemi	Spenning	Kapasitet	Energi	Vekt
9HB180LT	Litium Ion	18V	2,5 Ah	45 Wh	0.360±0.005 kg

 **ADVARSEL:** for andre tekniske data se på skiltet på batteripakken 9HB180LT.

 **ADVARSEL:** for å redusere risikoen for skade eller eksplosjon må du aldri brenne verktøyet batteripakke, selv om det er skadet, flatt eller helt utladet. Hvis verktøyet brenner dannes det giftige gasser og materialer.

## MONTERE OG DEMONTERE BATTERIPAKKEN

 **ADVARSEL:** Før (de)montering av verktøyet må du påse at knappen for justering av hastigheten (2) står i OFF-stilling.

For å koble til batteripakken, trykk på klemmen og sett inn batteripakken i verktøyet slik at den sitter fast.

For å koble fra batteripakken, trykk på klemmen og ta den av verktøyet.

## LADING AV BATTERIPAKKEN

 **ADVARSEL:** For din personlige sikkerhet, må du LESE og HA FORSTÅTT bruksanvisningen til ladestasjonen 9HC180LT før bruk.

 **ADVARSEL:** Batteripakken, Rupes 18V Li-ION – 9HB180LT må bare lades opp i batteriladeren Rupes 18V Li-ION 9HC180LT. Andre batterityper kan forårsake personskader og materielle skader. Batteripakken og laderen til dette verktøyet er ikke kompatible med NiCd- eller NiMH-systemene.

Batteripakken(e) som settet inneholder må lades opp før bruk. Det medleverte batteriet er < 30 % oppladet.

For å lade opp, koble Li-Ionbatteriet til en ladestasjon 9HC180LT til oppladingen er fullført.

Lad opp det batteridrevne verktøyet når det passer for deg og jobben du skal utføre.

Rupes batteripakke utvikler ikke et "minne" når det lades opp etter bare en delvis utlading.

Det er ikke nødvendig å la batteripakken bli helt utladet før den plasseres på laderen.

Bruk indikasjonene som vises av LED-lampene på batteripakken 9HB180LT for å finne ut når Rupes batteripakke må lades.

## STRØMFORSYNING (MEDLEVERT ELLER EKSTRAUTSTYR)

 **ADVARSEL:** For din personlige sikkerhet, må du LESE og HA FORSTÅTT bruksanvisningen til strømforsyningen 9HP180LT før bruk.

 **ADVARSEL:** Spenning og frekvens må samsvare med dataene som vises på typeskiltet på 9HP180LT strømforsyningen. Sørg for at verktøyet er skrudd av før kontakten kobles til.

## MONTERE OG DEMONTERE STRØMFORSYNINGEN

 **ADVARSEL:** Før (de)montering av verktøyet må du påse at knappen for justering av hastigheten (2) står i OFF-stilling.

For å sette på strømforsyningen, trykk på klemmen og sett inn strømforsyningen i verktøyet slik at den sitter fast.

For å koble fra strømforsyningen, trykk på klemmen og ta den av verktøyet.



## STARTE OG STOPPE

**Starte:** Drei knappen for justering av hastigheten (2) og øk hastigheten. Nå kan verktøyet startes ved å trykke på START/STOPP bryterspaken (3). OPM kan justeres ved å dreie knappen for justering av hastigheten (2).

**Stoppe:** Slipp spaken for å stoppe verktøyet, drei knappen for justering av hastigheten til posisjon 0, og verktøyet blir skrudd av.

 **ADVARSEL:** Hvis det er noen uvanlig vibrasjon etter at verktøyet har blitt startet, skru det av straks, og rett feilen.

 **ADVARSEL:** For å redusere faren for personskade, drei knappen til "OFF"-stilling (stilling 0) etter all bruk.

## ELEKTRONISK STYRING

### Myk start

Den myke starten styres elektronisk. Den myke starten gir vern for motoren og batteriet og reduserer risikoen for at operatøren blir påført skader.

### Hastighetskontroll

Hastigheten til verktøyet kan endres ved å dreie knappen for justering av hastigheten (2) til ønsket innstilling.

Knappen for justering av hastigheten kan stilles på hastigheter mellom 3000 og 5500 OPM.

### Vern for verktøyet

Elektronikkvernet beskytter verktøyet i ulike situasjoner som kan skade det og forårsake en fare for personskade for operatøren. Det garanterer også en lengre holdbarhet.

**MERK:** i tilfelle overstrøm eller overoppheting forårsaket av gjentatte oppstarter eller overbelastning, begrenser vernet overforbruk av strøm og reduserer OPM. Hvis tilstanden fortsetter skruer det elektroniske vernet verktøyet av.

## PÅSETTING ELLER AVTAKING AV TILBEHØR

 **ADVARSEL:** Før (de)montering av verktøyet må du påse at knappen for justering av hastigheten (2) står i OFF-stilling (0-stilling.).

**MERK:** For å oppnå den optimale ytelsen til verktøyet bør det bare brukes originalt tilbehør og forbruksvarer.

### Støtteplate

- Plasser støtteplaten (4) i midten, drei støtteplaten litt til den er i riktig posisjon på spindelen. (Fig. 1)

- Stram skruen til støtteplaten (7) med en unbrakonøkkel. (8) (Fig. 2)

- For demontering Skru ut platens monteringskrue (7) med en skrunøkkel (8). (Fig. 3)

**MERK:** Påsetting av uoriginale støtteplater eller støtteplater i feil størrelse, kan forårsake at verktøyet vibrerer kraftig.

### Poleringseskum

- Brukte slipeskiver kan tas av ved ganske enkelt å rive dem av,

- Sett på den nye pusseskiven ved å presse den på støtteplaten,

**MERK:** Bare Ø 80 – 100 mm pusseskum for støtteplaten Ø75 er tillatt.

## VERDIER FOR STØYUTSLIPP

Støyemisjon fastsatt i henhold til EN 62841-1:

		HLR75
LYDTRYKKNIVA	dB(A)	77.5
LYDSTYRKENIVÅ	dB(A)	88.0
USIKKERHET (K)	dB	3.0



Bruk hørselsvern

## VERDIER FOR VIBRASJON

Vibrasjon totalt  $a_h$  (vektorsum av tre retninger) og usikkerhet K fastsatt i henhold til EN 62841-1:

		HLR75
3 AKSERS VIBRASJONSIVÅ ( $a_h$ )	$m/s^2$	3.98
USIKKERHET (K)	$m/s^2$	0.44

De viste utslippsverdiene er sammenlignbare og kan brukes for å bestemme risiko for eksponering i løpet av en arbeidsperiode. Riktig evaluering av arbeidstiden må også inkludere verktøyet tomgangs- og stopperioder Disse utslippsverdiene representerer verktøyet viktigste bruksområder. Hvis verktøyet benyttes på andre bruksområder, med annet tilbehør eller hvis det ikke blir vedlikeholdt jevnlig, kan utslippsverdiene økes betydelig ved bruk.



**FORSIKTIG:** De angitte målene viser til nye, elektriske verktøy. Daglig bruk gjør at verdiene for støy og vibrasjon endres.

## VEDLIKEHOLD OG SERVICE



**ADVARSEL:** Alt vedlikeholdsarbeid må utføres med strømmen frakoblet.

Sørg for at strømforsyningen 9HP180LT eller batteripakken 9HB180LT er tatt ut av verktøyet og at knappen er i OFF-stilling.

## RENGJØRING

På slutten av hver arbeidsøkt, eller ved behov, fjern støv fra huset til verktøyet med en myk klut og vær spesielt oppmerksom på ventilasjonsåpningene til motoren.

Ikke noe annet vedlikehold må utføres av brukeren.

## REPARASJONER

Vedlikehold og rengjøring av de innvendige delene, som kulelagre, tannhjul osv. eller annet må bare utføres av et autorisert serviceverksted.

## AVHENDING (WEEE-DIREKTIVET)



**Bare for EU-land:** I henhold til det europeiske direktivet om avfall fra elektrisk og elektronisk utstyr, og direktivets tilpasning i samsvar med nasjonale standarder, må utslitt elektrisk utstyr samles inn separat for at det skal kunne resirkuleres på en miljøvennlig måte. Når produktet når slutten av sin nytteperiode, må det ikke kastes i miljøet eller som husholdningsavfall. Det må kastes ved et autorisert gjenvinningsanlegg (kontakt de lokale myndighetene for å få vite hvor produktet kan avhendes på en forskriftsmessig måte). Riktig avhending av produktet bidrar til å opprettholde sunne omgivelser og miljøvern. Ulovlig avhending av produktet vil innebære straff for overtredere.

## EU-SAMSVARERKLÆRING

Vi erklærer på eget ansvar at dette verktøyet er i samsvar med direktivene:

**2006/42/ES, 2014/30/EU, 2011/65/EU.**

Testene har blitt utført i henhold til standarden:

**EN 62841-1:2015 + AC:2015;**

**EN 62841-2-4:2014 + AC:2015;**

**EN IEC 55014-1:2021;**

**EN IEC 55014-2:2021;**

**EN IEC 61000-3-2:2019 + A1:2021;**











**EN 61000-3-3:2013 + A1:2019 + A2:2021;**

**EN IEC 63000:2018.**

Vermezzo con Zelo (MI), 20/12/2022

Teknisk fil på:  
RUPES S.p.A.  
Via Marconi, 3/A - Loc. Vermezzo  
20071 - VERMEZZO CON ZELO (MI) - ITALY

**RUPES**<sup>®</sup> S.p.A. a socio unico  
  
G. Valentini  
The President

Förteckning över de etiketter på anordningen, som innehåller säkerhetsinformation			
	VARNING För att minska risk för skada måste användaren läsa instruktionsmanualen.		
	CE-märkning för EU-marknaden		
	Använd hörselskydd		Använd ögonskydd
	Använd handskar		Använd mask
	Bortskaffande av uttjänt produkt (WEEE-direktiv)		Produkten innehåller litiumjonbatteri
	Eurasiskt överensstämmelsemärke		Likström
n0	Varvtal vid obelastad motor	/min	Per minut

## TEKNISKA SPECIFIKATIONER

TYP	HLR75
Spänning D.C. [V]	18
R.P.M.	3000÷5500
Elektronisk hastighetskontroll	•
Batteriets livslängd [min]	~45*
Ø Excenter [mm]	12
Ø Stödplatta [mm]	75
Ø Förstärkningsskum [mm]	80÷100
Stödplattsgänga	M6
Vikt [Kg]	1,1**

\* Värdet hänför sig till användning av batteripaketet 9HB180LT, fullständigt laddat med laddaren 9HC180LT.

\*\* uppmätt utan funktionsenheter: batteripaket eller nätaggregat.

**⚠ VARNING! Läs alla de säkerhetsvarningar, instruktioner, illustrationer och specifikationer, som tillhandahållits med detta elverktyg.** Underlåtenhet att följa alla instruktioner i nedanstående lista kan orsaka elchock, brand och/eller allvarlig personskada. **Förvara alla varningar och anvisningar för framtida bruk.** Instruktionerna om säkerhet och olycksförebyggande åtgärder anges i häftet "SÄKERHETSINSTRUKTION" som utgör en integrerad del av dessa dokument. Denna driftinstruktionsmanual ger ytterligare information, som krävs för verktygets specifika användning.

## KORREKT ANVÄNDNING

- Detta verktyg har konstruerats för att användas som slipmaskin. Läs alla säkerhetsvarningar, instruktioner och angivelser i de ritningar och specifikationer, som medföljer verktyget. Underlåtenhet att följa alla de instruktioner som anges nedan kan orsaka elchock, eldsvåda och/eller allvarliga personskador.
- Detta verktyg är inte avsett för glättning, metallborstning och skärning. Användning av verktyget för ej avsedd tillämpning kan medföra risker och personskador.
- Verktyget ska användas med tillbehör som särskilt utvecklats eller rekommenderats av tillverkaren. Fäste av tillbehöret på verktyget garanteras inte säker drift.
- Tillbehörens nominella hastighet måste åtminstone motsvara den maximala hastighet, som anges på verktyget. Användning av tillbehör med hastigheter, som överskrider den nominella, kan medföra att de går sönder eller slungas ut i luften.
- Tillbehörens yttre diameter och tjocklek måste matcha specifikationerna på verktyget. Tillbehör med fel mått kan inte skyddas eller kontrolleras på korrekt sätt.
- Tillbehörens konfigurering ska matcha verktyget. Användning av tillbehör, som inte kan fästas perfekt på verktyget, kan orsaka obalans, överdrivna vibrationer och omöjlighet att kontrollera verktyget.
- Använd inte skadade tillbehör. Inspektera alla tillbehör före användning. Inspektera stödplattorna och kontrollera att det inte finns några sprickor, revor eller överdrivet slitage. Om ett verktyg eller tillbehör fallit av, verifiera att det inte är skadat eller installera ett nytt tillbehör. Efter inspektion eller installation av ett tillbehör, testa användning av verktyget vid högsta hastighet och utan belastning under några minuter på säkert avstånd. Om tillbehören skulle vara skadade kommer de att gå sönder under detta test.

## VERKTYGETS DELAR

- 1 - Identifieringsplåt
- 2 - ON/OFF - Hastighetsjusteringsvred
- 3 - START/STOPP brytarspak
- 4 - Stödplatta

- 5 - Batteripaket 9HB180LT
- 6 - Nätaggregat 9HP180LT
- 7 - Skruv till stödplatta
- 8 - Insexnyckel

## UPPSTART

 **WARNING:** För att minska risk för skada, bör endast 18V Li-ION Batteripaket 9HB180LT (5) eller nätaggregatet 9HP180LT (6) användas med denna produkt.

Eftersom batterierna, utöver de som erbjudits av RUPES, inte har testats med denna produkt, skulle användning av sådana batterier med detta verktyg kunna orsaka personskador och skador på egendom.

## BATTERIPAKET (TILLHANDAHÅLLET ELLER TILLVAL)

 **WARNING:** För din egen säkerhet ska du LÄSA och FÖRSTÅ instruktionsmanualen för batteripaketet 9HB180LT före användning.

 **WARNING:** Undvik att kortsluta kontaktarna, Undvik mekaniska skador på batteripaketet. Får ej öppnas eller nedmonteras. Råd för skydd mot eldsvåda och explosion. Håll produkten på avstånd från öppen eld, varma ytor och antändningskällor.

Temperaturer över 45°C minskar batteripaketets prestanda. Undvik långvarig exponering för värme eller solsen. Förvaras vid rumstemperatur (cirka 20°C) vid 20-60% av den normala kapaciteten. För varje sex månaders förvaring, ladda batteripaketet som vanligt

## Avsedd användning

Batteripaketet 9HB180LT (5) används som försörjningskälla för RUPES HLR75.

## Specifikationer för batteripaketet:

Modell	Kemi	Spänning	Kapacitet	Energi	Vikt
9HB180LT	Litiumjon	18V	2,5 Ah	45 Wh	0.360±0.005 kg

 **WARNING:** för andra tekniska data hänvisas till etiketten på batteripaketet 9HB180LT.

 **WARNING:** för att minska risken för personskada eller explosion ska du aldrig bränna eller bränna upp batteripaketet till ett verktyg även om det är skadat, dött eller totalt urladdat. När det bränns skapas giftiga ångor och material.

## MONTERA OCH MONTERA NED BATTERIPAKETET.

 **WARNING:** Innan du monterar/monterar ned verktyget ska du kontrollera att hastighetsjusteringsvredet (2) befinner sig i läge OFF.

För att montera batteripaketet ska du skjuta bort klämman och föra in batteripaketet i verktyget tills det sitter fast.

För att montera ned det, skjut på klämman och dra ut batteriet ur verktygen.

## LADDA BATTERIPAKETET

 **WARNING:** För din egen säkerhet ska du LÄSA och FÖRSTÅ instruktionsmanualen för batteripaketet 9HC180LT före användning.

 **WARNING:** Ladda Rupes 18V Li-ION Batteripaket 9HB180LT endast i Rupes 18V Li-ION Batteriladdare 9HC180LT. Andra typer av batterier kan orsaka personskada och andra skador. Verktyget batteripaket och laddare är inte förenliga med NiCd eller NiMH system.

Batteripaketet(en) i satsen ska laddas före användning. Det tillhandahållna batteriet är laddat till <30%.

För att ladda det ska du ansluta Li-Ion batteriet till en laddningsstation 9HC180LT tills laddningen är fullbordad

Ladda ditt batteridrivna verktyg när det behövs för dig och ditt arbete.

Rupes batteripaket utvecklar inget "minne" när det laddas efter bara en partiell urladdning.

Du behöver inte ladda ur batteripaketet helt innan du ställer det på laddning.

Använd LED-nivåindikator till batteripaketet 9HB180LT för att fastställa när det är tid att Rupes batteripaket.

## NÄTAGGREGAT (TILLHANDAHÅLLEN ELLER TILLVAL)

 **WARNING:** För din egen säkerhet ska du LÄSA och FÖRSTÅ instruktionsmanualen för nätaggregatet 9HP180LT före användning.

 **WARNING:** Spänning och frekvens måste matcha de data, som visas på identifieringsskylten till s nätaggregatet 9HP180LT Kontrollera att verktyget är avstängt innan kontakten sätts i.

## MONTERA OCH MONTERA NED NÄTAGGREGATET.

 **WARNING:** Innan du monterar/monterar ned verktyget ska du kontrollera att hastighetsjusteringsvredet (2) befinner sig i läge OFF.

För att montera nätaggregatet ska du skjuta på klämman och föra in nätaggregatet i verktyget tills den sitter fast.

För att montera ned det, tryck på klämman och dra ut nätaggregatet ur verktyget.

## STARTA OCH STOPPA

**Starta:** Vrid hastighetsjusteringsvredet (2) och ställ in hastigheten. Nu kan verktyget startas genom att trycka på brytarspaken "START/STOPP (3). RPM kan justeras genom rotering av hastighetsjusteringsvredet.

**Stopp:** Släpp spaken för att stoppa verktyget. Vrid hastighetsjusteringsvredet till läge 0 så slås verktyget av.

 **WARNING** Om ovanlig vibration förekommer efter start av ett verktyg, ska verktyget omedelbart slås av och felet elimineras.

 **WARNING:** För att minska risk för personskada, vrid vredet till läge OFF (läge 0) efter varje användning.

## ELEKTRONISK STYRENHET

### Mjukstart

Mjukstarten kontrolleras elektroniskt. Mjukstarten garanterar motor- och batteriskydd och minskar risken för personskada för operatören.

### Hastighetskontroll

Verktygets hastighet kan ändras genom att vrida hastighetsjusteringsvredet (2) till önskat läge.

Hastighetsjusteringsvredet kan ställas in på alla hastigheter mellan 3.000 och 5.500 RPM.

### Verktygsskydd

Det elektroniska skyddet skyddar verktyget från olika händelser, som skulle kunna skada verktyget och medföra risk för operatörens säkerhet. Det garanterar också en ökad livslängd.

**OBS:** vid överspänning eller överhettning, som orsakats av upprepade starter eller överdrivna överbelastning, begränsar skyddet verktygets energiförbrukning och minskar RPM. Om detta tillstånd skulle fortsätta, stänger det elektroniska skyddet av verktyget.

## MONTERING OCH NEDMONTERING AV TILLBEHÖR

 **WARNING:** Innan du monterar ned verktyget ska du kontrollera att hastighetsjusteringsvredet (2) befinner sig i läge OFF (0 läge).

**ANMÄRKNING:** För verktygets optimala prestanda använd endast tillbehör och förbrukningsartiklar i original.

### Stödplatta

- Placera stödplattan (4) i mitten, vrid stödplattan tills den befinner sig i rätt läge på spindeln. (Fig 1)

- Dra åt stödplattans låsskruv (7) med hjälp av insexnyckeln (8). (Fig 2)

- För nedmontering: Skruva loss plattans monteringskruv (7) med hjälp av nyckeln (8) (Fig 3)

**ANMÄRKNING:** Sätta på stödplattor, som inte är original eller i fel storlek, kan orsaka överdriven vibration på verktyget.

### Polerskum

- Använd polerplatta kan avlägsnas genom att helt enkelt dra av dem.

- Applicera den nya polerplattan genom att pressa den på stödplattan.

**ANMÄRKNING:** Endast  $\varnothing$  80-100 mm polerskum för stödplatta  $\varnothing$ 75 mm är tillåtna.

## BULLERUTSLÄPPSVÄRDEN

Bullervärden fastställda enligt EN 62841-1:

HLR75		
LJUDTRYCKSNIVÅ	dB(A)	77.5
LJUDEFSEKTNIVÅ	dB(A)	88.0
OSÄKERHET (K)	dB	3.0



Använd hörselskydd

## VIBRATIONSUTSLÄPPSVÄRDEN

Totala vibrationsvärden  $a_h$  (vektorsumma för tre riktningar) och osäkerhet K beräknad enligt EN 62841-1:

HLR75		
3 AXELNS VIBRATIONSNIVÅ ( $a_h$ )	$m/s^2$	3.98
OSÄKERHET (K)	$m/s^2$	0.44

Visade utsläppsvärden är jämförande och ska användas för provisorisk bedömning av operatörens risk för exponering på arbetstid. Lämplig bedömning av arbetstiden måste även inkludera verktygets tomgångs- och stopperioder. Dessa utsläppsvärden representerar verktygets huvudsakliga tillämpningar. Om verktyget används i andra tillämpningar, med andra tillbehör, eller om det inte undergår regelbundet underhåll, kan utsläppsvärden på betydande sätt öka under drift.

 **FÖRSIKTIGHET:** Angivna mätningar hänförs till nya verktyg. Daglig användning medför att buller- och vibrationsvärden ändras.

## UNDERHÅLL OCH SERVICE



**VARNING:** Alla underhållsinsgrepp ska utföras med bortkopplad ström.  
Försäkra dig om att koppla bort nätaggregatet 9HP180LT eller batteripaketet 9HP180LT och att vredet befinner sig i läge OFF.

## RENGÖRING

Efter varje arbetssession, eller vid behov, ska allt damm avlägsnas från verktygskroppen med hjälp av en mjuk trasa med särskild uppmärksamhet på motorns ventilationsöppningar.  
Inget annat underhåll får utföras av användaren

## REPARATIONER

Underhåll och rengöring av de interna delarna, så som kullager, växlar osv, eller annat, får endast utföras av en auktoriserad serviceverkstad.

## BORTSKAFFANDE (WEEE-DIREKTIVET)



**Endast för EU-länder:** Enligt det europeiska direktivet om avfall från elektrisk och elektronisk utrustning och dess implementering i överensstämmelse med nationella standarder, måste uttjänt elektrisk utrustning samlas in separat för att återvinnas på miljövänligt sätt. Produkten, när den nått slutet av sin livslängd, får inte spridas i miljön eller kastas tillsammans med hushållsavfall. Den måste bortskaffas vid auktoriserade återvinningscentraler (kontakta de lokala myndigheterna för att få veta var produkten kan bortskaffas enligt lag). Korrekt bortskaffande av produkten bidrar till hälsa och bevarande av miljön. Olagligt bortskaffande av produkten medför straff för lagbrytarna.

## EU-FÖRSÄKRAN OM ÖVERENSSTÄMMELSE

Vi försäkrar på eget ansvar att det representerade verktyget överensstämmer med följande direktiv:

**2006/42/EG, 2014/30/EU, 2011/65/EU.**

Testning har utförts enligt standarderna:

**EN 62841-1:2015 + AC:2015;**

**EN 62841-2-4:2014 + AC:2015;**

**EN IEC 55014-1:2021;**

**EN IEC 55014-2:2021;**

**EN IEC 61000-3-2:2019 + A1:2021;**

**EN 61000-3-3:2013 + A1:2019 + A2:2021;**

**EN IEC 63000:2018.**

Vermezzo con Zelo (MI), 20/12/2022

Teknisk sammanställning hos:

RUPES S.p.A.

Via Marconi, 3/A - Loc. Vermezzo  
20071 - VERMEZZO CON ZELO (MI) - Italy

**RUPES**<sup>®</sup> S.p.A. a socio unico

  
G. Valentini  
The President

Краткие сведения об этикетках прибора, содержащие информацию по технике безопасности			
	ПРЕДУПРЕЖДЕНИЕ: С целью снижения риска травмы пользователь должен изучить настоящее руководство		
	Маркировка CE для рынка ЕС		
	Использовать защиту органов слуха		Использовать защиту органов зрения
	Надевать защитные перчатки		Надевать защитную маску
	Утилизация оборудования, выведенного из эксплуатации (Директива ЕС об утилизации электрического и электронного оборудования)		Изделие содержит литий-ионную батарею
	Евразийский знак соответствия		Постоянный ток
n0	Частота вращения холостого хода	/min	В минуту

### ТЕХНИЧЕСКИЕ ХАРАКТЕРИСТИКИ

ТИП	HLR75
Напряжение ПОСТ.ТОКА [В]	18
Об/мин	3000±5500
Электронный контроль скорости	•
Срок службы батареи [мин]	~45*
Ø Орбита [мм]	12
Ø Диск-подошва [мм]	75
Ø Соед. пена [мм]	80-100
Резьба диска-подошвы	M6
Вес [кг]	1,1**

\* Это значение относится к использованию батарейного блока 9НВ180LT, полностью заряженного с использованием зарядного устройства 9НС180LT.

\*\* измеренные без функциональных узлов: батарейный блок или питание.

**⚠ ПРЕДУПРЕЖДЕНИЕ!** Прочитать все предупреждения по безопасности, инструкции, иллюстрации и технические условия, представленные с этим электрическим прибором. Невыполнение всех инструкций, перечисленных ниже может привести к удару электрическим током, возгоранию и/или серьезной травме. Сохраняйте эти инструкции и указания для будущего использования. Инструкции по технике безопасности или предупреждению несчастных случаев приведены в брошюре «ИНСТРУКЦИИ ПО ТЕХНИКЕ БЕЗОПАСНОСТИ», являющейся неотъемлемой частью настоящих документов. Настоящее руководство по эксплуатации содержит дополнительную информацию необходимую для определенной эксплуатации прибора.

### ПРАВИЛЬНАЯ ЭКСПЛУАТАЦИЯ

- Этот прибор предназначен для использования в качестве полирующего устройства. Необходимо внимательно изучить все предупреждения, инструкции и указания по технике безопасности, приведенные на чертежах и в технических условиях, прилагаемых к этому инструменту. Несоблюдение всех приведенных ниже инструкций может привести к поражению электрическим током, возгоранию и/или серьезным травмам.
- Этот прибор не предназначен для операций по полировке, чистке металла щеткой и резке. Использование этого прибора в непредусмотренных целях может привести к опасности и травмам людей.
- Прибор должен использоваться с комплектующими, которые были специально разработаны или рекомендованы производителем. Крепление комплектующих к инструменту не гарантирует безопасной работы.
- Номинальная частота вращения комплектующих должна быть эквивалентна максимальной скорости, указанной на инструменте. Использование комплектующих на скорости выше номинальной может привести к их поломке или выбросу в воздух.
- Внешний диаметр и толщина комплектующих должны соответствовать характеристикам прибора. Комплектующие неправильных размеров не могут быть должным образом защищены или контролироваться.
- Конфигурация комплектующих должна соответствовать прибору. Использование комплектующих, которые не могут быть идеально подогнаны под прибор, может привести к дисбалансу, чрезмерным вибрациям и невозможности управления инструментом.
- Не используйте поврежденные аксессуары. Перед использованием проверьте все аксессуары. Осмотрите опорные подушки и убедитесь в отсутствии трещин, разрывов или чрезмерного износа. Если инструмент или принадлежность упали, убедитесь, что они не повреждены, или установите новую принадлежность. После осмотра или установки принадлежности проверьте работу инструмента на максимальной скорости и без нагрузки в течение одной минуты, соблюдая безопасное расстояние. Если аксессуары повреждены, они сломаются во время этого теста.

## ЗАЧАСТИ ПРИБОРА

- 1 – Идентифицирующий шильдик
- 2 – ON/OFF – Рукоятка регулировки скорости
- 3 – START/STOP рычаг-переключатель
- 4 – Диск-подошва

- 5 – Батарейный блок 9НВ180LT
- 6 – Питание 9НР180LT
- 7 – Винт диска-подошвы
- 8 – Ключ-шестигранник



## ЗАПУСК

 **ПРЕДУПРЕЖДЕНИЕ:** Чтобы снизить риск травмы, при эксплуатации этого прибора следует использовать только литий-ионный аккумулятор 18 В 9НВ180LT (5) или источник питания 9НР180LT (6).

Поскольку аккумуляторы, отличные от предлагаемых RUPES, не тестировались с этим прибором, использование таких аккумуляторов может привести к травмам и повреждению собственности.

## БАТАРЕЙНЫЙ БЛОК (ПОСТАВЛЯЕТСЯ ИЛИ ПОД ЗАКАЗ)

 **ПРЕДУПРЕЖДЕНИЕ:** Для личной безопасности перед эксплуатацией прибора следует внимательно

 **ПРОЧИТАТЬ** и хорошо **ПОНЯТЬ** руководство по эксплуатации аккумуляторного блока 9НВ180LT.  
 **ПРЕДУПРЕЖДЕНИЕ:** Избегать короткого замыкания контактов. Избегать механических повреждений аккумуляторной батареи. Не открывать прибор и не разбирать его. Рекомендации по защите от пожара и взрыва. Беречь от открытого огня, горячих поверхностей и источников возгорания.

Температура выше 45°C снижает производительность аккумуляторной батареи. Избегать длительного воздействия тепла или солнечных лучей. Хранить при комнатной температуре (ок. 20°C) при температуре ок. 20–60% от номинальной мощности. Каждые шесть месяцев хранения заряжать аккумулятор как обычно.

## Предусмотренная эксплуатация

Батарейный блок 9НВ180LT (5) используется в качестве источника мощности прибора RUPES HLR75.

## Технические характеристики:

Модель	Химический состав	Напряжение	Емкость	Энергия	Вес
9НВ180LT	Литий-ионные	18 В	2,5 Ач	45 Вт/ч	0.360±0.005 КГ

 **ВНИМАНИЕ:** прочие технические характеристики указаны на этикетке аккумуляторного блока 9НВ180LT.

 **ВНИМАНИЕ:** чтобы снизить риск получения травмы или взрыва, никогда не сжигать аккумуляторную батарею прибора, даже если она повреждена, отработана или полностью разряжена. При сгорании образуются токсичные пары и материалы.

## СБОРКА И РАЗБОРКА АККУМУЛЯТОРНОЙ БАТАРЕИ.



 **ПРЕДУПРЕЖДЕНИЕ:** Перед сборкой (разборкой) прибора необходимо убедиться, что ручка регулировки скорости (2) находится в положении **ВЫКЛ.**

Чтобы собрать аккумуляторную батарею, нужно нажать на зажим и вставить аккумуляторную батарею в прибор до фиксации.

Чтобы разобрать, нажать на зажим и извлечь аккумуляторную батарею из инструмента.

## ЗАРЯДКА АККУМУЛЯТОРНОЙ БАТАРЕИ

 **ПРЕДУПРЕЖДЕНИЕ:** Для личной безопасности перед эксплуатацией прибора следует внимательно

 **ПРОЧИТАТЬ** и хорошо **ПОНЯТЬ** руководство по эксплуатации зарядного блока 9НС180LT.  
 **ПРЕДУПРЕЖДЕНИЕ:** Зарядить RUPES 18V Li-ION Батарейный блок 9НВ180LT только в RUPES 18V Li-ION зарядном устройстве 9НС180LT. Батареи других типов могут стать причиной травм и повреждений. Аккумулятор и зарядное устройство этого прибора несовместимы с системами NiCd или NiMH.

Перед эксплуатацией прибора необходимо зарядить аккумуляторный блок(-и), входящий(-ие) в комплект. Поставляемый аккумулятор заряжен на <30%.

Для зарядки следует подключить литий-ионный аккумулятор к зарядной станции 9НС180LT до завершения зарядки.

Заряжать аккумуляторный инструмент тогда, когда это удобно.



Аккумуляторный блок RUPES не развивает «память», если заряжается только после частичной разрядки.

Нет необходимости разряжать аккумуляторный блок прибора перед тем, как поместить его в зарядное устройство.

Нужно использовать светодиодную индикацию уровня заряда аккумуляторного блока 9НВ180LT, чтобы определить, когда следует заряжать аккумуляторный блок RUPES.

## ИСТОЧНИК ПИТАНИЯ (ПОСТАВЛЯЕТСЯ ИЛИ ПОД ЗАКАЗ)

 **ПРЕДУПРЕЖДЕНИЕ:** Для личной безопасности перед эксплуатацией прибора следует внимательно

 **ПРОЧИТАТЬ** и хорошо **ПОНЯТЬ** руководство по эксплуатации блока питания 9НР180LT.  
 **ПРЕДУПРЕЖДЕНИЕ:** Напряжение и частота сети должны соответствовать данным, указанным на шильдике источника питания 9НР180LT. Перед подключением вилки необходимо удостовериться, что инструмент выключен.

## СБОРКА И РАЗБОРКА ИСТОЧНИКА ПИТАНИЯ

 **ПРЕДУПРЕЖДЕНИЕ:** Перед сборкой (разборкой) прибора необходимо убедиться, что ручка регулировки скорости (2) находится в положении **ВЫКЛ.**





Чтобы собрать источник питания, нужно нажать на зажим и вставить источник питания в прибор до фиксации.  
Чтобы разобрать, нажать на зажим и извлечь источник питания из прибора.

## ПУСК И ОСТАНОВ

**Пуск:** Повернуть ручку регулировки скорости (2) и установить скорость; Теперь прибор можно запустить, нажав рычаг переключателя START/STOP (3). Скорость вращения можно регулировать, поворачивая ручку регулятора скорости (2).

**Останов:** Отпустить рычаг останова прибора; Повернуть ручку регулировки скорости до положения 0, и инструмент выключится.

 **ПРЕДУПРЕЖДЕНИЕ:** Если отмечаются необычные вибрации после пуска прибора, нужно немедленно выключить прибор и устранить проблему.

 **ПРЕДУПРЕЖДЕНИЕ:** Чтобы снизить риск получения травмы, после использования прибора, следует повернуть ручку до положения OFF (положение 0).

## ЭЛЕКТРОННЫЙ КОНТРОЛЛЕР

### Плавный пуск

Плавный пуск управляется электроникой. Плавный пуск гарантирует защиту двигателя и аккумулятора и снижает риск травмы оператора.

### Контроль скорости

Скорость прибора можно изменить, повернув ручку регулировки скорости (2) до желаемого значения.

При помощи ручки регулировки скорости можно установить любую скорость от 3000 до 5500 об/мин.

### Защита прибора

Электронная защита защищает инструмент от различных событий, которые могут повредить прибор и создать опасность травмы оператора. Она также гарантирует более длительный срок службы.

**ВНИМАНИЕ:** в случае перегрузки по току или перегрева, вызванного повторными запусками или чрезмерными перегрузками, защита ограничивает потребляемую мощность прибора и снижает частоту вращения. Если эта проблема сохраняется, электронная защита отключает прибор.

## СБОРКА И РАЗБОРКА КОМПЛЕКТУЮЩИХ

 **ПРЕДУПРЕЖДЕНИЕ:** Перед сборкой (разборкой) прибора необходимо убедиться, что ручка регулировки скорости (2) находится в положении OFF (положение 0).

**ЗАМЕЧАНИЕ** Для оптимальной производительности прибора необходимо использовать исключительно оригинальные запчасти и расходные материалы.

### Диск-подошва

- Поместить диск-подошву (4) в центр; слегка повернуть его, пока он не займет правильное положение на шпинделе. (Рис. 1)

- Затянуть винт, фиксирующий диск-подошву (7), с помощью шестигранного ключа (8). (Рис. 2)

- Для разборки: Отвинтить крепежный винт диска (7) с помощью гаечного ключа (8). (Рис. 3)

**ЗАМЕЧАНИЕ:** Установка неоригинальных дисков или дисков неправильного размера может привести к чрезмерной вибрации прибора.

### Пена для полировки

- Использованные полировальные диски можно снять, просто оторвав их;

- Установить новый полировальный диск, нажав его на диск-подошву;

**ЗАМЕЧАНИЕ:** Допустимы полировальная пена Ø 80-100 мм для диска-подошвы Ø75 мм.

## ЗНАЧЕНИЯ УРОВНЯ ШУМА

Шумовая эмиссия определена в соответствии с EN 62841-1:

		HLR75
УРОВЕНЬ ЗВУКОВОГО ДАВЛЕНИЯ	dB(A)	77.5
УРОВЕНЬ ЗВУКОВОЙ МОЩНОСТИ	dB(A)	88.0
НЕОПРЕДЕЛЕННОСТЬ (K)	dB	3.0



Использовать защиту органов слуха!

## ЗНАЧЕНИЯ УРОВНЯ ВИБРАЦИИ

Суммарная вибрация ah (векторная сумма трех направлений) и погрешность K определены в соответствии с EN 62841-1:

		HLR75
УРОВЕНЬ ВИБРАЦИИ 3-ОСЕВ. (ah)	m/s <sup>2</sup>	3.98
НЕОПРЕДЕЛЕННОСТЬ (K)	m/s <sup>2</sup>	0.44

Отображаемые значения выбросов являются сравнительными и должны использоваться для предварительной оценки подверженности оператора риску в течение рабочего периода. Соответствующая оценка периода работы должна также включать периоды простоя и останова прибора. Эти значения выбросов представляют собой основные области применения прибора. Если прибор используется в иных целях с другими комплектующими или если он не подвергается регулярному техническому обслуживанию, значения выбросов могут значительно увеличиться во время работы.

 **ПРЕДОСТЕРЕЖЕНИЯ:** Указанные размеры относятся к новым электроприборам. Ежедневное использование вызывает изменение значений шума и вибрации.

#### ТЕХНИЧЕСКОЕ ОБСЛУЖИВАНИЕ И СЕРВИСНОЕ ОБСЛУЖИВАНИЕ

 **ПРЕДУПРЕЖДЕНИЕ:** Все операции по техническому обслуживанию должны выполняться при отключенном питании.

Необходимо в обязательном порядке отсоединить блок питания 9HP180LT или аккумулятора 9NB180LT от инструмента, а ручка находится в положении ВЫКЛ.

#### ОЧИСТКА

В конце каждого рабочего сеанса или при необходимости следует удалять пыль с корпуса прибора мягкой салфеткой, уделяя особое внимание вентиляционным прорезам двигателя.

Пользователь не должен выполнять никаких других операций по техническому обслуживанию.

#### РЕМОНТНЫЕ РАБОТЫ

Техническое обслуживание и очистка внутренних деталей, таких как шарикоподшипники, шестерни и т.д., должны выполняться только в авторизованной мастерской по обслуживанию клиентов.

#### УТИЛИЗАЦИЯ (ДИРЕКТИВА WEEE)



**Только для стран-членов EU:** В соответствии с Европейской директивой об утилизации электрического и электронного оборудования и ее реализацией в соответствии с национальными стандартами, обработанное электрическое оборудование необходимо собирать отдельно, чтобы переработать экологически безопасным способом. Когда изделие достигает конца срока службы, его нельзя выбрасывать в окружающую среду или вместе с бытовыми отходами. Его необходимо утилизировать в уполномоченных центрах по переработке (обратитесь в местные органы власти, чтобы узнать, где утилизировать продукт в соответствии с законом). Правильная утилизация продукта способствует здоровью и сохранению окружающей среды. Незаконная утилизация продукта повлечет за собой штрафные санкции.

#### ЗАЯВЛЕНИЕ О СООТВЕТСТВИИ ЕС

Мы заявляем о своей ответственности, что представленный прибор соответствует директивам:

2006/42/ЕС, 2014/30/EU, 2011/65/EU.

Все испытания были проведены в полном соответствии с требованиями стандартов:

EN 62841-1:2015 + AC:2015;

EN 62841-2-4:2014 + AC:2015;

EN IEC 55014-1:2021;

EN IEC 55014-2:2021;

EN IEC 61000-3-2:2019 + A1:2021;

EN 61000-3-3:2013 + A1:2019 + A2:2021;

EN IEC 63000:2018.

Vermezzo con Zelo (MI), 20/12/2022

Техническая документация:











RUPES S.p.A.

Via Marconi, 3/A - Loc. Vermezzo

20071 - VERMEZZO CON ZELO (MI) - Italy (Италия)

**RUPES®** S.p.A. a socio unico

  
G. Valentini  
The President

Wykaz etykiet zawierających informacje dotyczące bezpieczeństwa			
	OSTRZEŻENIE: Aby zmniejszyć ryzyko obrażeń, użytkownik musi przeczytać instrukcję obsługi		
	Symbol CE na rynek UE		
	Stosować środki ochrony uszu		Stosować środki ochrony oczu
	Nosić rękawice ochronne		Nosić maskę
	Utylizacja urządzeń wycofanych z eksploatacji (DYREKTYWA WEEE)		Produkt zawiera akumulator litowo-jonowy
	Produkt zawiera akumulator litowo-jonowy		Prąd stały
n0	Prędkość bez obciążeniowa	/min	Na minutę

## SPECYFIKACJA TECHNICZNA

<b>TYP</b>	<b>HLR75</b>
Napięcie prądu stałego [V]	18
R.P.M.	3000 ÷ 5500
Elektroniczna kontrola prędkości	•
Żywotność akumulatora [min]	~45*
Ø Orbit [mm]	12
Ø Podkładki [mm]	75
Ø Podkładki piankowej [mm]	80 - 100
Podkładka gwintowana	M6
Waga [kg]	1,1**
* Wartość odnosi się do akumulatora 9HB180LT, w pełni naładowanego ładowarką 9HC180LT.	
** mierzone bez jednostek funkcjonalnych: akumulatora lub zasilacza.	

**⚠ OSTRZEŻENIE! Przeczytać wszystkie ostrzeżenia w zakresie bezpieczeństwa, ilustracje i specyfikacje techniczne dostarczone z narzędziem.** Nieprzestrzeganie podanych poniżej instrukcji może skutkować porażeniem prądem, pożarem i / lub poważnymi obrażeniami ciała. **Należy starannie przechowywać wszystkie przepisy i wskazówki bezpieczeństwa dla dalszego zastosowania.** Instrukcje dotyczące bhp i zapobiegania wypadkom zawarte są w książeczce „INSTRUKCJE BEZPIECZEŃSTWA”, będącej integralną częścią dokumentacji. Niniejsza instrukcja obsługi zawiera dodatkowe informacje wymagane podczas korzystania z narzędzia.

## ZALECANE UŻYCIE

- **To narzędzie jest przeznaczone do używania jako polerka. Przeczytać wszystkie ostrzeżenia, instrukcje, schematy i dane techniczne dostarczone wraz z narzędziem.** Nieprzestrzeganie podanych wskazówek może spowodować porażenie prądem, pożar i / lub poważne obrażenia ciała.
- **To narzędzie nie jest przeznaczone do wygładzania, szcztokowania i cięcia metalu.** Użycie narzędzia do innych celów może spowodować zagrożenie i obrażenia ciała człowieka.
- **Narzędzie musi być używane z akcesoriami, specjalnie zaprojektowanymi lub zalecanymi przez producenta.** Zamocowanie akcesoriów w urządzeniu nie gwarantuje bezpieczeństwa pracy.
- **Znamionowa prędkość akcesoriów musi być co najmniej równa maksymalnej prędkości narzędzia.** Używanie akcesoriów z prędkością przekraczającą prędkość znamionową może spowodować ich pęknięcie lub wyrzucenie w powietrze.
- **Srednica zewnętrzna i grubość akcesoriów muszą odpowiadać specyfikacji narzędzia.** Akcesoria o nieprawidłowych wymiarach nie mogą być ani odpowiednio zabezpieczone ani kontrolowane.
- **Konfiguracja akcesoriów musi pasować do narzędzia.** Stosowanie akcesoriów niedopasowanych do narzędzia, może skutkować niewyważeniem, nadmiernymi wibracjami i niemożnością sterowania narzędziem.
- **Nie używać uszkodzonych akcesoriów. Przed użyciem przeprowadzić oględziny akcesoriów. Sprawdź podkładki i upewnij się, że nie ma pęknięć, rozdarć lub nadmiernego zużycia.** Jeśli narzędzie lub akcesorium upadło, sprawdź, czy nie jest uszkodzone lub zamontować nowe akcesorium. Po sprawdzeniu lub zainstalowaniu akcesorium sprawdzić przez jedną minutę działanie narzędzia z maksymalną prędkością i bez obciążenia, zachowując bezpieczną odległość. Jeśli akcesoria są uszkodzone, pęknięta podczas tego testu.

## CZĘŚCI NARZĘDZIA

- 1 – Tabliczka identyfikacyjna
- 2 – ON/OFF – Pokrętko regulacji prędkości
- 3 – START/STOP przełącznik
- 4 – Podkładka

- 5 – Akumulator 9HB180LT
- 6 – Zasilacz 9HP180LT
- 7 – Śruba podkładki
- 8 – Klucz imbusowy

## WŁĄCZANIE

 **OSTRZEŻENIE:** Aby zmniejszyć ryzyko obrażeń, używać wyłącznie akumulatora litowo-jonowego 18V 9HB180LT (5) lub zasilacza 9HP180LT (6).

Ponieważ akumulatory inne niż oferowane przez RUPES nie zostały przetestowane z tym produktem, użycie ich z tym narzędziem może spowodować obrażenia ciała i straty materialne.

## AKUMULATOR (DOSTARCZONY LUB JAKO OPCJA)

 **OSTRZEŻENIE:** Dla własnego bezpieczeństwa **PRZECZYTAĆ** i **ZROZUMIEĆ** instrukcję obsługi akumulatora 9HB180LT przed użyciem.

 **OSTRZEŻENIE:** Unikać zwarcia styków. Unikać mechanicznego uszkodzenia akumulatora. Nie otwierać ani nie demontować akumulatora. Wskazówki dotyczące ochrony przed pożarem i wybuchem. Trzymać z dala od otwartego ognia, gorących powierzchni i źródeł ciepła.

Temperatura powyżej 45°C obniża wydajność akumulatora. Unikać narażenia na bezpośrednie działanie promieni słonecznych. Przechowywać w temperaturze pokojowej (ok. 20°C) w ok. 20~60% pojemności nominalnej. Co sześć miesięcy przechowywania należy ładować akumulator w normalny sposób.

## Zamierzone przeznaczenie

Akumulator 9HB180LT (5) jest źródłem zasilania narzędzi RUPES HLR75.

## Specyfikacja akumulatora:

Model	Skład chemiczny	Napięcie	Pojemność	Zasilanie	Waga
9HB180LT	Litowo-jonowy	18 V	2.5 Ah	45 Wh	0.360±0.005 kg

 **OSTRZEŻENIE:** pozostałe dane techniczne znajdują się na etykiecie akumulatora 9HB180LT.

 **OSTRZEŻENIE:** aby zmniejszyć ryzyko obrażeń lub wybuchu, nigdy nie palić akumulatora, nawet jeśli jest uszkodzony, częściowo rozładowany lub całkowicie rozładowany. Podczas spalania powstają toksyczne opary i materiały.

## MONTOWANIE I DEMONTOWANIE AKUMULATORA

 **OSTRZEŻENIE:** Przed (de)montowaniem narzędzia upewnić się, że pokrętko regulacji prędkości (2) znajduje się w pozycji OFF.

Aby zamontować akumulator, wcisnąć zacisk i włożyć akumulator do narzędzia, aż zostanie zamocowany.

Aby wymontować, nacisnąć zacisk i wyjąć akumulator z narzędzia.

## ŁADOWANIE AKUMULATORA

 **OSTRZEŻENIE:** Dla własnego bezpieczeństwa **PRZECZYTAĆ** i **ZROZUMIEĆ** instrukcję ładowarki akumulatora 9HC180LT przed użyciem.

 **OSTRZEŻENIE:** Ładować akumulator litowo-jonowy Rupes 18 V 9HB180LT tylko w ładowarce akumulatora litowo-jonowego Rupes 18 V 9HC180LT. Inne rodzaje akumulatorów mogą spowodować obrażenia ciała i uszkodzenia. Akumulator i ładowarka tego narzędzia nie są kompatybilne z systemami NiCd lub NiMH.

Akumulator (-y) dostarczone w zestawie należy przed użyciem naładować ładowarką. Dostarczony akumulator jest naładowany <30%.

W celu naładowania, podłączyć akumulator litowo-jonowy do stacji ładującej 9HC180LT i pozostawić do naładowania.

Ładować akumulator tak często jak to jest wymagane.

Akumulator Rupes nie rozwija „pamięci” podczas ładowania po częściowym rozładowaniu.

Nie ma potrzeby całkowitego rozładowywania narzędzi akumulatorowych przed umieszczeniem akumulatora na ładowarce.

Wskaźnik poziomu naładowania akumulatora LED 9HB180LT, pozwala określić, kiedy należy naładować akumulator Rupes.

## ZASILACZ (DOSTARCZONY LUB JAKO OPCJA)

 **OSTRZEŻENIE:** Dla własnego bezpieczeństwa **PRZECZYTAĆ** i **ZROZUMIEĆ** instrukcję zasilacza 9HP180LT przed użyciem.

 **OSTRZEŻENIE:** Napięcie i częstotliwość zasilania muszą być zgodne z danymi podanymi na tabliczce znamionowej zasilacza 9HP180LT. Upewnić się, że narzędzie jest wyłączone przed podłączeniem wtyczki.

## MONTOWANIE I DEMONTOWANIE ZASILACZA

 **OSTRZEŻENIE:** Przed (de)montowaniem narzędzia upewnić się, że pokrętko regulacji prędkości (2) znajduje się w pozycji OFF.

Aby zamontować zasilacz, wcisnąć zacisk i włożyć zasilacz do narzędzia, aż zostanie zamocowany.

Aby wymontować zasilacz, nacisnąć zacisk i wyjąć zasilacz z narzędzia.

## WŁĄCZANIE I ZATRZYMYWANIE

**Włączanie:** Obrócić pokrętko regulacji prędkości (2) i ustawić prędkość; Teraz narzędzie można uruchomić, naciskając przełącznik START/STOP (3). Obroty można regulować, obracając pokrętko regulatora prędkości (2).

**Zatrzymywanie:** Puścić dźwignię, aby zatrzymać narzędzie; Obrócić pokrętko regulacji prędkości do pozycji 0, a narzędzie się wyłączy.

 **OSTRZEŻENIE:** Jeżeli po uruchomieniu narzędzia wystąpią nietypowe drgania, należy je natychmiast wyłączyć i usunąć usterkę.

 **OSTRZEŻENIE:** Aby zmniejszyć ryzyko obrażeń, po każdym użyciu przekręć pokrętko do pozycji OFF (pozycja 0).

## STEROWNIK ELEKTRONICZNY

### Miękki start

Miękki start jest sterowany elektronicznie. Miękki start gwarantuje ochronę silnika i akumulatora oraz zmniejsza ryzyko obrażeń operatora.

### Kontrola prędkości

Obracając pokrętko regulacji prędkości (2) dożądanego ustawienia można zmienić prędkość narzędzia. Pokrętkiem regulacji prędkości można ustawić prędkość od 3000 do 5500 obr./min.

### Zabezpieczenia narzędzia

Elektroniczne zabezpieczenie chroni narzędzie przed różnymi zdarzeniami, które mogą uszkodzić narzędzie i stworzyć ryzyko obrażeń operatora. Gwarantuje ono również dłuższą żywotność narzędzia.

**UWAGA:** w przypadku przeciążenia lub przegrzania spowodowanego wielokrotnymi rozruchami lub nadmiernymi przeciążeniami, zabezpieczenie ogranicza pobór mocy narzędzia i zmniejsza obroty. Przy utrzymującym się stanie przeciążenia lub przegrzania, zabezpieczenie elektroniczne wyłącza narzędzie.

## MONTAŻ I DEMONTAŻ AKCESORIÓW

 **OSTRZEŻENIE:** Przed (de)montowaniem narzędzia upewnij się, że pokrętko regulacji prędkości (2) znajduje się w pozycji OFF (pozycja 0).

**UWAGA:** Aby uzyskać optymalną wydajność narzędzia, używać tylko oryginalnych akcesoriów i materiałów eksploatacyjnych.

### Podkładka

- Umieść podkładkę (4) na środku; lekko obróć podkładkę, aż znajdzie się we właściwej pozycji na trzpieniu. (Rys. 1)

- Dokręć śrubę mocującą podkładkę (7) za pomocą klucza imbusowego (8). (Rys. 2)

- Demontowanie: Odkręć śrubę (7) mocującą podkładkę używając klucza imbusowego (8). (Rys. 3)

**UWAGA:** Założenie nieoryginalnych podkładek lub podkładek w niewłaściwym rozmiarze może powodować nadmierne wibracje narzędzia.

### Pianka polerska

- Zużyta podkładkę można usunąć, przez zerwanie jej;

- Założyć nową podkładkę polerską;

**UWAGA:** Dozwolona jest tylko pianka polerska  $\varnothing$  80-100 mm do podkładek  $\varnothing$  75 mm.

## WARTOŚCI EMITOWANEGO HAŁASU

Wartości pomiarowe emisji hałasu zostały określone zgodnie z EN 62841-1:

		HLR75
POZIOM HAŁASU	dB(A)	77.5
POZIOM NATĘŻENIA HAŁASU	dB(A)	88.0
NIEPEWNY (K)	dB	3.0



Stosować słuchawki ochronne!

## WARTOŚCI DRGAŃ

Wartości łączne drgań  $a_h$  (suma wektorowa z trzech kierunków) i niepewność pomiaru K oznaczone zgodnie z EN 62841-1:

		HLR75
POZIOM DRGAŃ W 3 OSIACH ( $a_h$ )	$m/s^2$	3.98
NIEPEWNY (K)	$m/s^2$	0.44

Wyświetlane wartości emisji są porównywalne i należy je stosować do tymczasowej oceny narażenia operatora na zagrożenie w czasie pracy. Odpowiednia ocena okresu pracy musi również obejmować okresy przestoju i przerwy w pracy elektronarzędzia. Podane wartości emisji odzwierciedlają główne zastosowania narzędzia. Jeśli narzędzie jest używane do innych zastosowań, z innymi akcesoriami lub jeśli nie jest poddawane regularnej konserwacji, wartości emisji mogą znacznie wzrosnąć podczas pracy.



**OSTROŻNIE:** Wskazane pomiary odnoszą się do nowych elektronarzędzi. Codzienne użycie powoduje zmianę wartości hałasu i wibracji.

## KONSERWACJA I SERWISOWANIE



**UWAGA:** Wszystkie czynności konserwacyjne należy wykonywać przy odłączonym zasilaniu. Upewnij się, że odłączono zasilacz 9HP180LT lub akumulator 9HB180LT od narzędzia i że pokrętło znajduje się w pozycji OFF.

### CZYSZCZENIE

Po zakończeniu pracy lub w razie potrzeby usunąć pył z korpusu narzędzia za pomocą miękkiej szmatki, zwracając szczególną uwagę na otwory wentylacyjne silnika.

Użytkownik nie może wykonywać żadnych innych czynności konserwacyjnych.

### NAPRAWY

Konserwacja i czyszczenie wewnętrznych części takich jak łożyska kulkowe, koła zębate itp., mogą być wykonywane wyłącznie przez autoryzowany punkt serwisowy.

### UTYLIZACJA (DYREKTYWA WEEE)



**Wyłącznie kraje UE:** Zgodnie z europejską dyrektywą w sprawie zużytych sprzętów elektrycznych i elektronicznych oraz jej wdrażaniem zgodnie z normami krajowymi, zużyty sprzęt elektryczny należy zbierać oddzielnie, aby mógł zostać poddany recyklingowi w sposób przyjazny dla środowiska. Produkt, na koniec okresu jego użytkowania, nie może być wyrzucony do środowiska lub wyrzucany jako odpad komunalny. Musi być utylizowany w autoryzowanych punktach recyklingu (skontaktować się z lokalnymi władzami, aby dowiedzieć się, gdzie usunąć produkt zgodnie z prawem). Prawidłowa utylizacja produktu przyczynia się do zachowania zdrowia i zachowania środowiska. Nieprawidłowe usuwanie produktu będzie wiązać się z karami nałożonymi na sprawców.

### DEKLARACJA ZGODNOŚCI UE

Z pełną odpowiedzialnością oświadczamy, że przedstawione narzędzie jest zgodne z dyrektywami:

2006/42/WE, 2014/30/UE, 2011/65/UE.

Testy zostały przeprowadzone zgodnie z normami:

EN 62841-1:2015 + AC:2015;

EN 62841-2-4:2014 + AC:2015;

EN IEC 55014-1:2021;

EN IEC 55014-2:2021;

EN IEC 61000-3-2:2019 + A1:2021;

EN 61000-3-3:2013 + A1:2019 + A2:2021;

EN IEC 63000:2018.

Vermezzo con Zelo (MI), 20/12/2022

Plik techniczny w:











RUPES S.p.A.

Via Marconi, 3/A - Loc. Vermezzo

20071 - VERMEZZO CON ZELO (MI) - Italy (Włochy)

**RUPES**<sup>®</sup> S.p.A. a socio unico  
  
G. Valentini  
The President

## Σύνοψη των ετικετών της συσκευής που περιέχουν πληροφορίες ασφαλείας

	Για να μειωθεί ο κίνδυνος τραυματισμού, ο χρήστης οφείλει να διαβάσει το εγχειρίδιο οδηγιών		
	Σήμανση CE για την αγορά της ΕΕ		
	Φοράτε προστατευτικά αυτιών		Φοράτε προστασία ματιών
	Φοράτε γάντια		Φοράτε μάσκα
	Διάθεση-παροπλισμός(οδηγία ΑΗΗΕ)		Το προϊόν περιέχει μπαταρία ιόντων λιθίου
	Ευρασιατικό σήμα συμμόρφωσης		Συνεχές ρεύμα
n0	Ταχύτητα χωρίς φορτίο	/min	Ανά λεπτό

## ΤΕΧΝΙΚΕΣ ΠΡΟΔΙΑΓΡΑΦΕΣ

ΤΥΠΟΣ	HLR75
Τάση D.C.	18
R.P.M.	3000 ÷ 5500
Ηλεκτρονικός έλεγχος ταχύτητας	•
Διάρκεια μπαταρίας [λεπτά]	~45*
Ø Τροχήλα [mm]	12
Ø Βάση στήριξης [mm]	75
Ø Βάση αφρού [mm]	80 - 100
Επιφάνεια νήματος μαξιλαριού	M6
Βάρος [Kg]	1,1**

\* Η τιμή αναφέρεται στην περίπτωση χρήσεως της μπαταρίας 9HB180LT, πλήρως φορτισμένη με φορτιστή 9HC180LT.

\*\* μετρήθηκε χωρίς τις λειτουργικές μονάδες: μπαταρία ή τροφοδοτικό.

**⚠️ ΠΡΟΕΙΔΟΠΟΙΗΣΗ!** Διαβάστε όλες τις προειδοποιήσεις ασφαλείας, τις οδηγίες, τις εικόνες και τις προδιαγραφές που παρέχονται με αυτό το ηλεκτρικό εργαλείο. Η μη τήρηση του συνόλου των οδηγιών που αναφέρονται παρακάτω μπορεί να προκαλέσει ηλεκτροπληξία, πυρκαγιά ή/και σοβαρό τραυματισμό. **Φυλάξτε όλες τις προειδοποιητικές υποδείξεις και οδηγίες για κάθε μελλοντική χρήση.** Οι οδηγίες για την ασφάλεια και την πρόληψη ατυχημάτων περιέχονται στο φυλλάδιο «ΟΔΗΓΙΕΣ ΑΣΦΑΛΕΙΑΣ» που αποτελεί αναπόσπαστο μέρος αυτών των εγγράφων. Αυτό το εγχειρίδιο οδηγιών λειτουργίας περιέχει πρόσθετες πληροφορίες απαραίτητες για την ορθή χρήση του εργαλείου.

## ΣΩΣΤΗ ΧΡΗΣΗ

- Αυτό το εργαλείο έχει σχεδιαστεί για να χρησιμοποιείται ως στιλβωτής. Διαβάστε όλες τις προειδοποιήσεις ασφαλείας, τις οδηγίες, τις ενδείξεις που παρέχονται στα σχέδια και τις προδιαγραφές που παρέχονται από κοινού με αυτό το εργαλείο. Η μη συμμόρφωση με τις οδηγίες που παρέχονται παρακάτω μπορεί να οδηγήσουν σε ηλεκτροπληξία, πυρκαγιά ή / και σοβαρούς τραυματισμούς.
- Αυτό το εργαλείο δεν προορίζεται να χρησιμοποιηθεί για εργασίες λείανσης, βουρτσίσματος μετάλλων ή κοπή. Η χρήση αυτού του εργαλείου για άλλες (μη προβλεπόμενες) χρήσεις μπορεί να προκαλέσει κινδύνους και τραυματισμούς σε άτομα.
- Το εργαλείο πρέπει να χρησιμοποιείται με αξεσουάρ που έχουν σχεδιαστεί ή προτείνονται από τον κατασκευαστή. Η απλή στερέωση του εξαρτήματος στο εργαλείο δεν εγγυάται μια ασφαλή ή λειτουργία [του εργαλείου].
- Η ονομαστική ταχύτητα των αξεσουάρ πρέπει να είναι τουλάχιστον ισοδύναμη με τη μέγιστη ταχύτητα του εργαλείου. Η χρήση των αξεσουάρ σε ταχύτητες πάνω από την ονομαστική, μπορεί να προκαλέσει θραύση ή ρίψη [αντικειμένων] στον αέρα.
- Η εξωτερική διάμετρος και το πάχος των εξαρτημάτων πρέπει να είναι συμβατά με τις προδιαγραφές του εργαλείου. Τα αξεσουάρ με ασφαλισμένες διαστάσεις δεν μπορούν να προστατευτούν ή να ελεγχθούν επαρκώς.
- Η διαμόρφωση των αξεσουάρ πρέπει να ταιριάζει με το εργαλείο. Η χρήση αξεσουάρ που δεν μπορούν να τοποθετηθούν τέλεια επάνω στο εργαλείο μπορεί να οδηγήσει σε ανισορροπία, υπερβολικές δονήσεις και αδυναμία ελέγχου του εργαλείου.
- Μην χρησιμοποιείτε κατεστραμμένα αξεσουάρ. Πριν από τη χρήση, ελέγξτε όλα τα [μεμονωμένα] αξεσουάρ του εργαλείου. Ελέγξτε τα υποστηρίγματα και βεβαιωθείτε ότι δεν υπάρχουν ρωγμές, δάκρυα ή υπερβολική φθορά. Εάν το εργαλείο ή το αξεσουάρ έχει πέσει, βεβαιωθείτε ότι δεν είναι κατεστραμμένο ή εγκαταστήστε νέο αξεσουάρ. Αφού επιθεωρήσετε ή εγκαταστήσετε ένα εξάρτημα, ελέγξτε την ορθή λειτουργία του εργαλείου στη μέγιστη ταχύτητά του και χωρίς φορτίο για ένα λεπτό, διατηρώντας πάντοτε μια απόσταση ασφαλείας σε απόσταση ασφαλείας. Εάν τα αξεσουάρ είναι κατεστραμμένα, θα σπάσουν κατά τη διάρκεια αυτής της δοκιμής.

## ΜΕΡΗ ΤΟΥ ΕΡΓΑΛΕΙΟΥ

- 1 - Πινακίδα ταυτοποίησης
- 2 - ON / OFF - Κουμπί ρύθμισης της ταχύτητας
- 3 - Μοχλός διακόπτη START/STOP
- 4 - Βάση στήριξης

- 5 - Μπαταρία 9HB180LT
- 6 - Τροφοδοσία 9HP180LT
- 7 - Βίδα βάσεως στήριξης
- 8 - Κλειδί Allen

## ΕΚΚΙΝΗΣΗ

 **ΠΡΟΕΙΔΟΠΟΙΗΣΗ:** Για να περιορίσετε τον κίνδυνο τραυματισμού, πρέπει να χρησιμοποιείτε μόνο την μπαταρία 18V Li-ION 9HB180LT (5) ή το τροφοδοτικό 9HP180LT (6)

Επειδή οι μπαταρίες, εκτός από εκείνες που προσφέρονται από την RUPES, δεν έχουν δοκιμαστεί με αυτό το προϊόν, η χρήση τους με αυτό το εργαλείο θα μπορούσε να προκαλέσει τραυματισμό και υλικές ζημιές.

## ΜΠΑΤΑΡΙΑ (ΠΑΡΕΧΕΤΑΙ Ή ΜΠΟΡΕΙ ΝΑ ΖΗΤΗΘΕΙ ΕΞΤΡΑ ΑΠΟ ΤΟΝ ΠΕΛΑΤΗ)

 **ΠΡΟΕΙΔΟΠΟΙΗΣΗ:** Για την προσωπική σας ασφάλεια, **ΔΙΑΒΑΣΤΕ** και **ΚΑΤΑΝΟΗΣΤΕ** το εγχειρίδιο οδηγιών της μπαταρίας 9HB180LT πριν από τη χρήση.

 **ΠΡΟΕΙΔΟΠΟΙΗΣΗ:** Αποφύγετε το βραχυκύκλωμα των επαφών. Αποφύγετε μηχανική ζημιά της μπαταρίας. Μην ανοίγετε ή αποσυναρμολογείτε το προϊόν. Συμβουλές για την προστασία από πυρκαγιά ή έκρηξη. Μακριά από ανοιχτές φλόγες, θερμές επιφάνειες και πηγές ανάφλεξης.

Θερμοκρασίες που υπερβαίνουν τους 45° C μειώνουν την απόδοση της μπαταρίας. Αποφύγετε την παρατεταμένη έκθεση σε θερμότητα ή ηλιοφάνεια. Αποθήκευση σε θερμοκρασία δωματίου (~20°C) περίπου. 20 ~ 60% της ονομαστικής χωρητικότητας. Κάθε έξι μήνες αποθήκευσης, θα πρέπει να φορτίζετε την μπαταρία ως συνήθως.

## Προβλεπόμενη χρήση

Η μπαταρία 9HB180LT (5) χρησιμοποιείται ως πηγή τροφοδοσίας για το [εργαλείο] RUPES HLR75.

## Προδιαγραφές μπαταρίας:

Μοντέλο	Χημεία	Τάση	Χωρητικότητα	Ενέργεια	Βάρος
9HB180LT	Lithium Ion	18V	2.5 Ah	45 Wh	0.360±0.005 kg

 **ΠΡΟΕΙΔΟΠΟΙΗΣΗ:** για τα υπόλοιπα τεχνικά δεδομένα, ανατρέξτε στην ετικέτα της μπαταρίας 9HB180LT.

 **ΠΡΟΕΙΔΟΠΟΙΗΣΗ:** Για να μειώσετε τον κίνδυνο τραυματισμού ή έκρηξης, μην καίτε ή αποτεφρώνετε την μπαταρία ενός εργαλείου ακόμα κι αν έχει καταστραφεί ολοσχερώς, είναι σε αχρησία ή πλήρως αποφορτισμένο.

## ΣΥΝΑΡΜΟΛΟΓΗΣΗ ΚΑΙ ΑΠΟΣΥΝΑΡΜΟΛΟΓΗΣΗ ΜΠΑΤΑΡΙΑΣ

 **ΠΡΟΕΙΔΟΠΟΙΗΣΗ:** Πριν τη συναρμολόγηση ή την αποσυναρμολόγηση του εργαλείου βεβαιωθείτε ότι το κουμπί ρύθμισης της ταχύτητας (2) βρίσκεται σε θέση OFF.

Για να συναρμολογήσετε την μπαταρία, στρώστε το κλιπ και τοποθετήστε την μπαταρία στο εργαλείο έως ότου αυτή στερεωθεί. Για να την αποσυναρμολογήσετε, πιέστε το κλιπ και αφαιρέστε την από το εργαλείο.

## ΦΟΡΤΙΣΗ ΤΗΣ ΜΠΑΤΑΡΙΑΣ

 **ΠΡΟΕΙΔΟΠΟΙΗΣΗ:** Για την προσωπική σας ασφάλεια, **ΔΙΑΒΑΣΤΕ** και **ΚΑΤΑΝΟΗΣΤΕ** το εγχειρίδιο οδηγιών του σταθμού φόρτισης 9HC180LT πριν από τη χρήση.

 **ΠΡΟΕΙΔΟΠΟΙΗΣΗ:** Φορτίστε την Rupes 18V Li-ION Μπαταρία 9HB180LT χρησιμοποιώντας μόνο φορτιστή μπαταριών Rupes 18V Li-ION 9HC180LT. Άλλοι τύποι μπαταριών μπορεί να προκαλέσουν τραυματισμό ή και βλάβη. Η μπαταρία (και ο φορτιστής) αυτού του εργαλείου δεν είναι συμβατή με συστήματα NiCd ή NiMH.

Οι μπαταρίες που περιέχονται στο κιτ πρέπει να είναι φορτισμένες πριν από τη χρήση.

Η παρεχόμενη μπαταρία είναι φορτισμένη σε ποσοστό <30%.

Για να φορτίσετε, συνδέστε την μπαταρία Li-Ion με σταθμό φόρτισης 9HC180LT έως ότου ολοκληρωθεί η φόρτιση. Φορτίστε το εργαλείο μπαταρίας σας όταν είναι βολικό για εσάς και την εργασία σας.

Το πακέτο μπαταρίας Rupes δεν αναπτύσσει «μνήμη» όταν φορτίζεται μετά από μόνο μερική εκφόρτιση.

Δεν είναι απαραίτητο να κατεβάσετε την μπαταρία πριν τοποθετήσετε τη στο φορτιστή.

Χρησιμοποιήστε την ένδειξη στάθμης μπαταρίας LED 9HB180LT για να προσδιορίσετε πότε θα φορτίσετε την μπαταρία Rupes.

## ΤΡΟΦΟΔΟΤΙΚΟ (ΠΑΡΕΧΕΤΑΙ Ή ΠΡΟΑΙΡΕΤΙΚΟ)

 **ΠΡΟΕΙΔΟΠΟΙΗΣΗ:** Για την προσωπική σας ασφάλεια, **ΔΙΑΒΑΣΤΕ** και **ΚΑΤΑΝΟΗΣΤΕ** το εγχειρίδιο οδηγιών του τροφοδοτικού 9HP180LT πριν από τη χρήση.

 **ΠΡΟΕΙΔΟΠΟΙΗΣΗ:** Η τάση και η συχνότητα ισχύος πρέπει να ταυρίζουν με τα δεδομένα που φέρει η πινακίδα ταυτοποίησης της τροφοδοσίας 9HP180LT.

Βεβαιωθείτε ότι το εργαλείο είναι απενεργοποιημένο πριν συνδεθεί το βύσμα.

## ΕΓΚΑΤΑΣΤΑΣΗ ΚΑΙ ΑΠΕΓΚΑΤΑΣΤΑΣΗ ΤΡΟΦΟΔΟΤΙΚΟΥ

 **Πριν τη συναρμολόγηση ή την αποσυναρμολόγηση του εργαλείου βεβαιωθείτε ότι το κουμπί ρύθμισης της ταχύτητας (2) βρίσκεται σε θέση OFF.**

Για να εγκαταστήσετε το τροφοδοτικό, πιέστε το κλιπ και τοποθετήστε το επάνω στο εργαλείο έως ότου [αυτό] στερεωθεί σωστά. Για να το απεγκαταστήσετε, στρώστε το κλιπ και αφαιρέστε το τροφοδοτικό από το εργαλείο.



## ΕΚΚΙΝΗΣΗ ΚΑΙ ΠΑΥΣΗ

**Εκκίνηση:** Περιστρέψτε το κουμπί ρύθμισης της ταχύτητας (2) και ρυθμίστε την. Τώρα το εργαλείο μπορεί να ξεκινήσει πατώντας τον μοχλό-διακοπή START/STOP (3). Το RPM μπορεί να ρυθμιστεί περιστρέφοντας το κουμπί ρυθμιστή ταχύτητας (2).

**Στοπ:** Αφήστε το μοχλό για να σταματήσετε το εργαλείο. Περιστρέψτε το κουμπί ρύθμισης της ταχύτητας μέχρι τη θέση 0 και το εργαλείο θα απενεργοποιηθεί.



**ΠΡΟΕΙΔΟΠΟΙΗΣΗ:** Σε περίπτωση ασυνήθιστης δόνησης μετά την έναρξη του εργαλείου, απενεργοποιήστε αμέσως το εργαλείο και επιδιορθώστε το αίτιο.



**ΠΡΟΕΙΔΟΠΟΙΗΣΗ:** Για να περιορίσετε τον κίνδυνο τραυματισμού, περιστρέψτε το κουμπί μέχρι τη θέση OFF (θέση 0) μετά από οποιαδήποτε χρήση.

## ΗΛΕΚΤΡΟΝΙΚΟΣ ΕΛΕΓΚΤΗΣ

### Απαλή εκκίνηση

Η απαλή εκκίνηση ελέγχεται ηλεκτρονικά.

Η απαλή εκκίνηση εγγυάται την προστασία του κινητήρα και της μπαταρίας και μειώνει τον κίνδυνο τραυματισμού του χειριστή.

### Έλεγχος ταχύτητας

Η ταχύτητα του εργαλείου μπορεί να αλλάξει περιστρέφοντας το κουμπί ρύθμισης της ταχύτητας (2) στην επιθυμητή ρύθμιση.

Το κουμπί ρύθμισης της ταχύτητας μπορεί να ρυθμίσει την ταχύτητα μέσα σε ένα εύρος τιμών μεταξύ 3000 και 5500 RPM.

### Προστασίες εργαλείων

Η ηλεκτρονική προστασία προστατεύει το εργαλείο από διαφορετικά συμβάντα που μπορούν να προκαλέσουν ζημιά στο εργαλείο και να δημιουργήσουν κίνδυνο τραυματισμού για τον χειριστή.

Εγγυάται επίσης μεγαλύτερη διάρκεια ζωής.

**ΣΗΜΕΙΩΣΗ:** σε περίπτωση υπερβολικής ηλ. τάσης ή υπερθέρμανσης που οφείλεται σε επαναλαμβανόμενες εκκινήσεις ή υπερβολικές υπερφορτώσεις, η προστασία περιορίζει την κατανάλωση ισχύος του εργαλείου και μειώνει τις στροφές. Εάν η κατάσταση συνεχιστεί, η ηλεκτρονική προστασία απενεργοποιεί το εργαλείο.

## ΣΥΝΑΡΜΟΛΟΓΗΣΗ ΑΞΕΣΟΥΑΡ ΚΑΙ ΑΠΟΣΥΝΑΡΜΟΛΟΓΗΣΗ ΑΞΕΣΟΥΑΡ



**ΠΡΟΕΙΔΟΠΟΙΗΣΗ:** Πριν τη συναρμολόγηση ή την αποσυναρμολόγηση του εργαλείου βεβαιωθείτε ότι το κουμπί ρύθμισης της ταχύτητας (2) βρίσκεται σε θέση OFF. (θέση 0).

**ΣΗΜΕΙΩΣΗ:** Για μια βέλτιστη απόδοση του εργαλείου χρησιμοποιείτε μόνο γνήσια αξεσουάρ και αναλώσιμα.

### Βάση στήριξης

- Τοποθετήστε τη βάση στήριξης (4) στο κέντρο. Περιστρέψτε ελαφρώς τη βάση στήριξης μέχρι αυτή να βρεθεί στη σωστή της θέση επάνω στην άρακτο. (Εικ. 1)

- Σφίξτε τη βίδα στερέωσης τις βάσης στήριξης (7) χρησιμοποιώντας ένα κλειδί Allen (8). (Εικ. 2)

- Για αποσυναρμολόγηση: Ξεβιδώστε τη βίδα στήριξης της βάσεως (7) χρησιμοποιώντας το κλειδί (8). (Εικ. 3)

**ΠΡΟΕΙΔΟΠΟΙΗΣΗ:** Η τοποθέτηση μη γνήσιων ή εσφαλμένων μεγεθών μπορεί να προκαλέσει υπερβολική δόνηση του εργαλείου.

### Αφρός στίλβωσης

- Η βάση στίλβωσης που χρησιμοποιείτε μπορεί να αφαιρεθεί τραβώντας την.

- Εφαρμόστε τη νέα βάση στίλβωσης πιέζοντάς την επάνω στη βάση στήριξης.

**ΣΗΜΕΙΩΣΗ:** Επιτρέπεται μόνο αφρός στίλβωσης -Ø 80-100 mm για τη βάση στήριξης Ø75 mm.

## ΤΙΜΕΣ ΕΚΠΟΜΠΩΝ ΘΟΡΥΒΟΥ

Τιμές εκπομπής θορύβου υπολογισμένες κατά EN 62841-1:

		HLR75
ΣΤΑΘΜΗ ΗΧΗΤΙΚΗΣ ΠΙΕΣΕΩΣ	dB(A)	77.5
ΕΠΙΠΕΔΟ ΗΧΟΥ	dB(A)	88.0
ΑΒΕΒΑΙΟΤΗΤΑ (K)	dB	3.0



Χρησιμοποιήστε προστασία αυτιών!

## ΤΙΜΕΣ ΕΚΠΟΜΠΩΝ ΔΟΝΗΣΗΣ

Συνολικές τιμές ταλαντώσεων ah (διανυσματικό άθροισμα τριών κατευθύνσεων) και ανασφάλεια K υπολογισμένες κατά EN 62841-1:

		HLR75
3 ΕΠΙΠΕΔΟ ΔΟΝΗΣΗΣ ΑΞΟΝΑ (ah)	m/s <sup>2</sup>	3.98
ΑΒΕΒΑΙΟΤΗΤΑ (K)	m/s <sup>2</sup>	0.44

Οι αναφερόμενες τιμές εκπομπών είναι ενδεικτικές και πρέπει να λαμβάνονται υπόψη στο πλαίσιο μιας προσωρινής εκτίμησης των επιπέδων έκθεσης κινδύνου του χειριστή κατά τη διάρκεια την περίοδο εργασίας.

Η κατάλληλη αξιολόγηση τις περιόδου εργασίας πρέπει τις να περιλαμβάνει περιόδους αδράνειας και διακοπής [της χρήσης] του εργαλείου. Αυτές οι τιμές εκπομπών αντιστοιχούν στις βασικές εφαρμογές του εργαλείου.

Εάν το εργαλείο χρησιμοποιείται για άλλου είδους εφαρμογές, με άλλα αξεσουάρ, ή εάν δεν υπόκεινται σε τακτική συντήρηση, οι τιμές εκπομπών μπορούν να αυξηθούν σημαντικά κατά τη διάρκεια των εργασιών.

 **ΠΡΟΣΟΧΗ:** Οι υποδεικνυόμενες μετρήσεις αναφέρονται σε νέα ηλεκτρικά εργαλεία. Η καθημερινή χρήση μπορεί να προκαλέσει αλλαγή των τιμών θορύβου και δόνησης.

## ΣΥΝΤΗΡΗΣΗ ΚΑΙ ΣΕΡΒΙΣ

 **ΠΡΟΕΙΔΟΠΟΙΗΣΗ:** Όλες οι εργασίες συντήρησης πρέπει να εκτελούνται με αποσυνδεδεμένη την τροφοδοσία. Βεβαιωθείτε ότι έχετε αφαιρέσει το τροφοδοτικό 9HP180LT ή την μπαταρία 9HB180LT από το εργαλείο και ότι το κουμπί βρίσκεται σε θέση OFF.

## ΚΑΘΑΡΙΣΜΑ

Μετά το τέλος κάθε εργασίας, ή όταν απαιτείται, αφαιρέστε τυχόν σκόνη από το σώμα του εργαλείου χρησιμοποιώντας ένα μαλακό πανί, δίνοντας ιδιαίτερη προσοχή στις υποδοχές εξερισμού του κινητήρα. Δεν πρέπει να πραγματοποιούνται άλλες εργασίες συντήρησης από πλευράς χρήστη.

## ΕΠΙΣΚΕΥΣ

Η συντήρηση και ο καθαρισμός των εσωτερικών μερών όπως ρουλεμάν, γρανάζια κ.λπ., πρέπει να πραγματοποιούνται μόνο από εξουσιοδοτημένο συνεργείο εξυπηρέτησης πελατών.

## ΔΙΑΘΕΣΗ (ΟΔΗΓΙΑ ΑΗΗΣ)

 **Μόνο για χώρες της ΕΕ:** Σύμφωνα με την ευρωπαϊκή οδηγία με αντικείμενο τα απόβλητα ηλεκτρικού και ηλεκτρονικού εξοπλισμού και την εφαρμογή της σύμφωνα με τα εθνικά πρότυπα, ο εξαντλημένος ηλεκτρικός εξοπλισμός πρέπει να συλλέγεται χωριστά, προκειμένου να ανακυκλώνεται με φιλικό προς το περιβάλλον τρόπο. Το προϊόν, μετά το τέλος του κύκλου ωφέλιμης ζωής του, δεν πρέπει να απορρίπτεται ως ένα κοινό οικιακό απόβλητο. Πρέπει να παραδίδεται σε εξουσιοδοτημένα κέντρα ανακύκλωσης (επικοινωνήστε με τις τοπικές αρχές για να μάθετε πού ακριβώς μπορείτε να παραδώσετε/ απορρίψετε το προϊόν σύμφωνα με τη νομοθεσία). Η σωστή απόρριψη του προϊόντος συμβάλλει στην υγεία και τη διατήρηση του περιβάλλοντος. Η παράνομη διάθεση του προϊόντος συνεπάγεται με την επιβολή κυρώσεων.

## ΔΗΛΩΣΗ ΣΥΜΜΟΡΦΩΣΗΣ ΕΕ

Δηλώνουμε με ευθύνη μας ότι το εκπροσωπούμενο εργαλείο συμμορφώνεται με τις οδηγίες:  
**2006/42/ΕΚ, 2014/30/ΕΕ, 2011/65/ΕΕ.**

Οι δοκιμές έχουν πραγματοποιηθεί σύμφωνα με το πρότυπο:

**EN 62841-1:2015 + AC:2015;**

**EN 62841-2-4:2014 + AC:2015;**

**EN IEC 55014-1:2021;**

**EN IEC 55014-2:2021;**

**EN IEC 61000-3-2:2019 + A1:2021;**

**EN 61000-3-3:2013 + A1:2019 + A2:2021;**

**EN IEC 63000:2018.**











Vermezzo con Zelo (MI), 20/12/2022

Technical file at:

RUPES S.p.A.

Via Marconi, 3/A - Loc. Vermezzo  
20071 - VERMEZZO CON ZELO (MI) - Ιταλία

**RUPES**<sup>®</sup> S.p.A. a socio unico  
  
G. Valentini  
The President

Обобщение на етикети на устройства, съдържащи информация за безопасност			
	ПРЕДУПРЕЖДЕНИЕ: За да се намали рискът от нараняване, потребителят трябва да прочетете ръководство с инструкции		
	СЕ маркировка за пазара на ЕС		
	Носете защита за слуха		Носете защита на очите
	Носете ръкавици		Носете маска
	Изхвърляне на извадено от употреба оборудване (Директива ОЕЕО)		Продуктът съдържа литиево-йонна батерия
	Евразийски знак за съответствие		Директен ток
n0	Скорост при липса на натоварване	/min	За минута

### ТЕХНИЧЕСКИ СПЕЦИФИКАЦИИ

<b>ТИП</b>	<b>HLR75</b>
Напрежение D.C. [V]	18
R.P.M.	3000±5500
Електронно управление на скоростта	•
Живот на батерия [мин]	~45*
Ø Орбита [mm]	12
Ø Подложка задна част [mm]	75
Ø Пяна задна част [mm]	80-100
Резба на подложка на задна част	M6
Тегло [Kg]	1,1**
* Стойността се отнася за употреба на комплекта батерия 9NB180LT, напълно заредена със зарядното устройство 9NC180LT.	
** измерена без функционални устройства: комплект батерия или електрическо съхраняване.	

**⚠ ОПАСНОСТ!** Прочетете внимателно всички указания. Неспазването на приведените по-долу указания може да доведе до токов удар, пожар и/или тежки травми. **Съхранявайте тези указания на сигурно място.** Инструкциите за безопасност и превенция са представени в свитъка **“ИНСТРУКЦИИ ЗА БЕЗОПАСНОСТ”**, който е неразделна част от тези документи. Това ръководство с оперативни инструкции съдържа допълнителна информация, изисквана за конкретната употреба на инструмента.

#### ПРАВИЛНА УПОТРЕБА

- Този инструмент е предназначен да се употреба като полираща машина. Прочетете предупрежденията за безопасност, инструкциите, указанията, предоставени в чертежи и спецификации, предоставени с този инструмент. Неспазването на всички инструкции, дадени по-долу, може да причини токов удар, пожар и/или сериозни наранявания.
- Този инструмент не е предназначен да се използва за изглаждане, изчеткване на метални и операции за рязане. Използването на този инструмент за непредвидени приложения може да доведе до опасности и наранявания на хора.
- Инструментът трябва да се използва с аксесоари, които са били специално проектирани или препоръчани от производителя. Фиксирането на аксесоар към инструмента не гарантира безопасна експлоатация.
- Номинална скорост на аксесоарите трябва да се равнява поне на максималната скорост, посочена върху инструмента. Използването на аксесоари при скорости над определените за инструмента, може да доведе до тяхното счупване или изхвърляне във въздуха.
- Външният диаметър и дебелината на аксесоарите трябва да съответства на спецификациите на инструмента. Аксесоари с неправилни размери не могат да бъдат адекватно защитени или управлявани.
- Конфигурацията на аксесоари трябва да отговаря на инструмента. Използването на аксесоари, които не могат да бъдат перфектно монтирани на инструмента може да доведе до дисбаланс, прекомерни вибрации и до невъзможност за контролиране на инструмента.
- Не използвайте повредени аксесоари. Преди употреба, проверете всички аксесоари. Проверете подпорните подложки и проверете дали по тях няма пукнатини, течове или прекомерно износване. Ако инструментът или аксесоарът е паднал, проверете дали не е повреден или инсталирайте нов аксесоар. След извършването на проверка или инсталиране на аксесоар, тествайте работата на инструмента при максимална скорост и без натоварване за една минута, поддържайки безопасна дистанция. Ако аксесоарите са повредени, те ще се счупят по време на този тест.

## ЧАСТИ НА ИНСТРУМЕНТА

- 1 – Идентификационна табелка
- 2 – ON/OFF – Бутон за регулиране на скоростта
- 3 – START/STOP лост за превключване
- 4 – Подложка на облегалка

- 5 – Комплект Батерия 9НВ180LT
- 6 – Електрическо захранване 9НР180LT
- 7 – Винт за подложка на облегалка
- 8 – Гаечен Ключ

## СТАТИРАНЕ

 **ПРЕДУПРЕЖДЕНИЕ:** За да се намали рискът от нараняване, за захранване с този продукт трябва да се използва само 18V комплект литиево-йонна батерия 9НВ180LT (5) или захранващо устройство 9НР180LT (6).

Тъй като батериите, различни от тези, предлагани от RUPES, не са били тествани с този продукт, използването на такива батерии с този инструмент може да доведе до нараняване и повреда на имущество.

## КОМПЛЕКТ НА БАТЕРИЯ (ПРЕДОСТАВЕН ИЛИ ОПЦИЯ)

 **ПРЕДУПРЕЖДЕНИЕ:** За вашата лична безопасност, ПРОЧЕТЕТЕ и РАЗБЕРЕТЕ ръководството с инструкции за употреба на комплект батерия 9НВ180LT преди употреба.

 **ПРЕДУПРЕЖДЕНИЕ:** Избягвайте поставянето в късо съединение на контактите. Избягвайте механично увреждане на комплекта на батерията. Не отваряйте или не разглобявайте. Съвети за защита срещу пожар и експлозия. Пазете от открити пламъци, горещи повърхности и източници на запалване.

Температура, над 45°C намалява производителността на батерията. Избягвайте продължително излагане на топлина или слънчева светлина. Съхранение при стайна температура (около 20°C) на приблизително 20–60% от номиналния капацитет. На всеки шест месеца съхранение, зареждайте нормално комплекта на батерията.

## Предназначение

Комплектът на батерията 9НВ180LT (5) се използва като източник на енергия за RUPES HLR75.

## Спецификации на комплект батерия:

Модел	Химичен състав	Напрежение	Капацитет	Енергийна стойност	Тегло
9НВ180LT	Литиево-йонна батерия	18V	2.5 Ah	45 Wh	0.360±0.005 kg

 **ПРЕДУПРЕЖДЕНИЕ:** за други технически данни, консултирайте етикета на комплект на батерията 9НВ180LT.

 **ПРЕДУПРЕЖДЕНИЕ:** за да се намали рискът от нараняване или експлозия, никога не изгаряйте или не подпалвайте батерията на инструмента, дори ако тя е повредена, не подлежи на зареждане или е изцяло изтощена. При изгаряне, се отделят токсичен дим и материали.

## СГЛОБЕТЕ И РАЗГЛОБЕТЕ КОМПЛЕКТА НА БАТЕРИЯТА

 **ПРЕДУПРЕЖДЕНИЕ:** Преди разглобяване/сглобяване на инструмента, уверете се, че копчето за регулиране на скоростта (2) е в позиция OFF.

За да се сглоби комплекта на батерията, натиснете клипса и поставете комплекта на батерията в инструмента, докато тя бъде фиксирана. За разглобяване, натиснете клипса и измъкнете батерията от инструмента.

## ЗАРЕДЕТЕ КОМПЛЕКТА НА БАТЕРИЯТА

 **ПРЕДУПРЕЖДЕНИЕ:** За вашата лична безопасност, ПРОЧЕТЕТЕ и РАЗБЕРЕТЕ ръководството с инструкции за употреба на станцията за зареждане 9НС180LT преди употреба.

 **ПРЕДУПРЕЖДЕНИЕ:** Зареждане на Комплект литиево-йонна батерия Rupes 18V 9НВ180LT само в Зарядно Устройство Rupes 18V Li-ION 9НС180LT. Другите видове батерии могат да причинят телесни повреди и щети. Този комплект на батерия и зарядно устройство на инструмент не са съвместими със системите за NiCd или NiMH.

Комплектът (-ите) на батерията, съдържащи се в комплекта, трябва да бъдат заредени преди употреба. Предоставената батерия е заредена <30%. За зареждане, свържете батерията Li-Ion, към станцията за зареждане 9НС180LT, докато зареждането приключи. Зареждайте вашата батерия на инструмента, когато е удобно за вас и вашата работа. Комплектът на батерия за инструмента Rupes не създава "памет", когато се зарежда след само частично изтощаване. Не е необходимо да се изтощава изцяло комплекта на батерията на инструмента, преди да бъде включен към зарядното устройство. Използвайте индикацията за ниво led на Комплект батерия 9НВ180LT за да се определи, кога да се зареди комплекта на батерията Rupes.

## ЕЛЕКТРИЧЕСКО ЗАХРАНВАНЕ (ПРЕДОСТАВЕНО ИЛИ ОПЦИЯ)

 **ПРЕДУПРЕЖДЕНИЕ:** За вашата лична безопасност, ПРОЧЕТЕТЕ и РАЗБЕРЕТЕ ръководството с инструкции за употреба на Електрическото Захранване 9НР180LT преди употреба.

 **ПРЕДУПРЕЖДЕНИЕ:** Честотата на напрежението и захранването трябва да съответства на данните, посочени на идентификационната табела на зарядното устройство 9НР180LT. Уверете се, че инструментът е изключен преди да се включи щепсела.

## СГЛОБЕТЕ И РАЗГЛОБЕТЕ ЕЛЕКТРИЧЕСКОТО ЗАХРАНВАНЕ

 **ПРЕДУПРЕЖДЕНИЕ:** Преди разглобяване/сглобяване на инструмента, уверете се, че копчето за регулиране на скоростта (2) е в позиция OFF.

За да се сглоби захранването, натиснете двата клипса и поставете захранващия блок в инструмента, докато бъде фиксиран.

За разглобяване, натиснете клипса и измъкнете захранващия от инструмента.

## СТАРТИРАНЕ И СПИРАНЕ

**Стартиране:** Завъртете бутона за регулиране на скоростта (2) и настройте скоростта; Сега инструментът може да бъде стартиран чрез натискане на лоста за превключване СТАРТ/СТОП (3). Оборотите в минута могат да се регулират чрез завъртане на бутона за регулиране на скоростта (2).

**Спиране:** Освободете лоста за спиране на инструмента; Завъртете бутона за регулиране на скоростта до позиция 0 и инструментът ще бъде изключен.

 **ПРЕДУПРЕЖДЕНИЕ:** В случай, че са налични необичайни вибрации след стартиране на инструмента, изключете инструмента веднага и отстранете аномалията.

 **ПРЕДУПРЕЖДЕНИЕ:** За да се намали рискът от нараняване, завъртете бутона до позиция OFF (позиция 0) след всяка употреба.

## ЕЛЕКТРОНЕН КОНТРОЛЕР

### Плавен старт

Мекият старт се контролира по електронно. Плавният старт гарантира защитата на мотора и на батерията и намалява риска от нараняване на оператора.

### Контрол на скорост

Скоростта на инструмента може да бъде променена чрез завъртане на копчето за регулиране на скоростта (2) до желаната настройка. Копчето за регулиране на скоростта може да задава скоростта на всяка скорост между 3000 и 5500 оборота в минута.

### Защита на Инструмента.

Електронната защита предпазва инструмента от различни събития, които могат да повредят инструмента и да създадат риск от нараняване за оператора. Той също така гарантира по-дълъг живот.

**ЗАБЕЛЕЖКА:** в случай на пренапрежение или прегряване, дължащо се на повтарящи се стартове или прекомерно претоварване, защитата ограничава консумацията на мощност на инструмента и намалява оборотите. Ако състоянието продължи, електронната защита изключва инструмента.

## МОНТАЖ НА АКСЕСОАРИ И ДЕМОНТАЖ

 **ПРЕДУПРЕЖДЕНИЕ:** Преди разглобяване/сглобяване на инструмента, уверете се, че копчето за регулиране на скоростта (2) е в позиция OFF (позиция 0).

**ЗАБЕЛЕЖКА:** За да се постигне оптимална производителност на инструмента, използвайте само оригинални аксесоари и консумативи.

### Подложка задна част

- Поставете подложката на задната част (4) в центъра; леко завъртете подложката на задната част, докато се постави в правилната позиция върху шпиндела. (Фиг. 1)

- Затегнете фиксиращия винт на подложката на задната част (7) с помощта на Гаечен ключ (8). (Фиг. 2)

- За демонтаж: Развинтете монтажния винт на подложката (7) с помощта на гаечния ключ (8). (Фиг. 3)

**ЗАБЕЛЕЖКА:** Монтирането на неоригинални или неправилно оразмерени подложки може да доведе до прекомерна вибрация на инструмента.

### Полираща пiana

- Използваната хартия за полиране може да бъде отстранена, като просто се откъсне;

- Поставете новата полираща подложка, като я натиснете върху подложката на задната част;

**ЗАБЕЛЕЖКА:** Допуска се употреба само на Ø 80-100 mm полираща пiana за подложка на задна част Ø 75 mm.

## СТОЙНОСТИ НА ШУМОВА ЕМИСИЯ

Стойностите на емисии на шум са установени съгласно EN 62841-1:

		HLR75
НИВА НА ЗВУКОВО НАЛЯГАНЕ	dB(A)	77.5
НИВО НА АКУСТИЧНА МОЩНОСТ	dB(A)	88.0
НЕОПРЕДЕЛЕНОСТ (K)	dB	3.0



Използвайте защита за слуха!

## СТОЙНОСТИ НА ВИБРАЦИОННА ЕМИСИЯ

Пълната стойност на вибрациите  $a_h$  (векторната сума по трите направления) и неопределеността K са определени съгласно EN 62841-1:

		HLR75
3 НОВО НА ВИБРАЦИЯ НА ОСИ ( $a_h$ )	$m/s^2$	3.98
НЕОПРЕДЕЛЕНОСТ (K)	$m/s^2$	0.44

Показаните стойности на емисии са сравнителни и трябва да бъдат приложени за предварителна оценка на риска на експозицията на оператора по време на периода на работа. Подходящата оценка на периода на работа трябва да включва идеалния период на работа и спиране на инструмента. Тези стойности на емисия представляват основните приложения на инструмента. Ако инструментът се използва за други приложения, с други аксесоари или ако той не се подлагат на редовна поддръжка, емисионните стойности може значително да се увеличат по време на извършване на операции.

 **ВНИМАНИЕ:** Посочените измервания се отнасят за нови електрически инструменти. Ежедневната употреба води до промяна на стойностите на шум и вибрации.

## ПОДДРЪЖКА И ОБСЛУЖВАНЕ

 **ПРЕДУПРЕЖДЕНИЕ:** Всички операции за поддръжка трябва да се извършват с изключено захранване. Уверете се, че сте отстранили захранването 9HP180LT или комплект батерия 9HB180LT от инструмента и че бутонът е в изключена позиция.

## ПОЧИСТВАНЕ

В края на всяка работна сесия или при необходимост, отстранете праха от корпуса на инструмента, с помощта на мека кърпа, като обърщате особено внимание на вентилационните отвори на мотора. Не трябва да бъдат предприети никакви други операции по поддръжката от страна на потребителя.

## РЕМОНТИ

Поддръжката и почистването на вътрешните части като сферични лагери, предавки и т.н. или други части, трябва да се извършва само от оторизирана служба за обслужване на клиента.

## ИЗХВЪРЛЯНЕ (ДИРЕКТИВА ОЕЕО)

 **Само за държави от ЕС:** Съгласно Европейската Директива относно отпадъците от електрическо и електронно оборудване и нейното прилагане в съответствие с националните стандарти, изразходваното електрическо оборудване трябва да се събира отделно, за да бъде рециклирано по екологичен начин. Продуктът, когато достигне края на своя живот, не трябва да бъде изхвърлян в околната среда или да се изхвърля като битов отпадък. Той трябва да се изхвърля в оторизирани центрове (свържете се с местните власти за да узнаете, къде да изхвърлите продукта, съгласно законовите регламенти). Правилното изхвърляне на продукта спомага за опазване на здравето и опазването на околната среда. Незаконното изхвърляне на продукта ще доведе до санкции на нарушителите.

## ЕС ДЕКЛАРАЦИЯ ЗА СЪОТВЕТСТВИЕ

Ние декларираме на наша отговорност, че представляваният инструмент е в съответствие с директиви:

2006/42/ЕО; 2014/30/ЕС; 2011/65/ЕС.

Тестовите са проведени в съответствие със стандарт:

EN 62841-1:2015 + AC:2015;

EN 62841-2-4:2014 + AC:2015;

EN IEC 55014-1:2021;

EN IEC 55014-2:2021;

EN IEC 61000-3-2:2019 + A1:2021;

EN 61000-3-3:2013 + A1:2019 + A2:2021;

EN IEC 63000:2018.

Vermezzo con Zelo (MI), 20/12/2022

Техническо досие на:











RUPES S.p.A.

Via Marconi, 3/A - Loc. Vermezzo

20071 - VERMEZZO CON ZELO (MI) - Italy (Италия)

**RUPES**<sup>®</sup> S.p.A. a socio unico

  
G. Valentini  
The President

Přehled štítků zařízení obsahujících bezpečnostní informace			
	VAROVÁNÍ: Pro omezení rizika poranění si uživatel musí přečíst návod k obsluze.		
	Označení CE pro trh EU		
	Používejte ochranu uší.		Používejte ochranu očí.
	Používejte rukavice.		Používejte masku.
	Likvidace vyřazených zařízení (směrnice OEEZ)		Produkt obsahuje lithium-iontovou baterii
	Euroasijská značka shody		Stejnoseměrný proud
n0	Volno běžné otáčky	/min	Za minutu

### TECHNICKÉ SPECIFIKACE

TYP	HLR75
Napětí ss [V]	18
Ot./min	3000÷5500
Elektronické ovládání rychlosti	•
Výdrž baterie [min]	~45*
Ø kotouče [mm]	12
Ø podložky [mm]	75
Ø podkladové pěny [mm]	80-100
Vlákno podložky [kg]	M6
Hmotnost [Kg]	1,1**

\* Hodnota se vztahuje na použití bateriového článku 9HB180LT, plně nabitého s pomocí nabíječky 9HC180LT.

\*\* Měřeno bez funkčních jednotek: bateriového článku nebo zdroje napájení.

**VAROVÁNÍ!** Přečtěte si všechna varování, pokyny, ilustrace a specifikace poskytnuté s tímto elektrickým náradím. V případě nedodržení všech níže uvedených pokynů může dojít k poranění elektrickým proudem, požáru a/nebo vážnému poranění. **Všechna varování upozornění a pokyny do budoucna uschovejte.** Bezpečnostní pokyny a informace pro prevenci nehod jsou uvedeny v brožurce „BEZPEČNOSTNÍ POKYNY“, která tvoří nedílnou součást této dokumentace. Tento návod na obsluhu uvádí dodatečné informace nezbytné pro specifické použití nástroje.

### SPRÁVNÉ POUŽITÍ

- Tento nástroj je určen k použití jako leštička. Přečtěte si všechny bezpečnostní výstrahy, pokyny, informace na výkresech a specifikace poskytnuté s tímto nástrojem. Nedodržení všech níže uvedených pokynů může způsobit úrazy elektrickým proudem, požár a/nebo vážná poranění.
- Tento nástroj není určen k použití k vyhlazování, kartáčování kovu ani operace řezání. Používání tohoto nástroje pro nezamýšlené aplikace může způsobit nebezpečí a poranění osob.
- Nástroj je třeba používat s příslušenstvím, které bylo konkrétně navrženo nebo doporučeno výrobcem. Upevnění příslušenství k nástroji nezaručuje bezpečný provoz.
- Jmenovitá rychlost příslušenství musí být minimálně stejná jako maximální rychlost určená pro nástroj. Používání příslušenství při rychlostech přesahujících jmenovitou hodnotu může způsobit prasknutí nebo vymrštění do vzduchu.
- Vnější průměr a tloušťka příslušenství musí odpovídat specifikacím nástroje. Příslušenství s nesprávnými rozměry nelze vhodným způsobem chránit ani ovládat.
- Konfigurace příslušenství musí odpovídat nástroji. Používání příslušenství, které nelze dokonale nasadit na nástroj může způsobit nerovnováhu, nadměrné vibrace a ztrátu ovládání nástroje.
- Poškozené příslušenství nepoužívejte. Před použitím nasadte veškeré příslušenství. Zkontrolujte podložky a ověřte, zda nevykazují praskliny, trhliny nebo nadměrné opotřebení. Pokud dojde k pádu nástroje nebo příslušenství, zkontrolujte, zda nejsou poškozeny nebo nainstalujte nové příslušenství. Po kontrole nebo instalaci příslušenství vyzkoušejte fungování nástroje při maximální rychlosti a bez zatížení pod dobu jedné minuty a zachovávejte přítom bezpečný odstup. Pokud je příslušenství poškozeno, během zkoušky praskne.

## ČÁSTI NÁSTROJE

- 1 – Identifikační štítek
- 2 – ZAP/VYP – Knoflík regulace rychlosti
- 3 – Pákový spínač START/STOP
- 4 – Podložka

- 5 – Bateriový článek 9HB180LT
- 6 – Zdroj napájení 9HP180LT
- 7 – Šroub podložky
- 8 – Imbusový klíč

## SPUŠTĚNÍ

 **VAROVÁNÍ:** Na omezení rizika poranění je třeba s tímto produktem používat pouze 18V lithium-iontové bateriový článek 9HB180LT (5) nebo zdroj napájení 9HP180LT (6).

Vzhledem k tomu, že baterie jiné než ty, které nabízí společnost RUPES, nebyly s tímto produktem testovány, používání takových baterií s tímto nástrojem může způsobit poranění a škody na majetku.

## BATERIOVÝ ČLÁNEK (SOUČÁST DODÁVKY NEBO VOLITELNÉ PŘÍSLUŠENSTVÍ)

  **VAROVÁNÍ:** Pro vaši osobní bezpečnost si PŘEČTĚTE a POCHOPTĚ návod k použití bateriového článku 9HB180LT ještě před použitím.

 **VAROVÁNÍ:** Nezkrajte kontakty. Zabraňte mechanickému poškození bateriového článku. Neotevírejte ho ani jej nedemontujte. Rady ohledně ochrany proti požáru a výbuchu. Udržujte mimo dosah otevřeného ohně, horkých povrchů a zdrojů zápalení.

Teploty přesahující 45°C omezují výkon bateriového článku. Nevystavujte ho působení tepla nebo slunečního záření. Skladujte při pokojové teplotě (cca 20°C) při cca 20~60% jmenovité kapacity. Každých šest měsíců uskladnění bateriový článek normálně dobijte.

## Zamýšlené použití

Bateriový článek 9HB180LT (5) se používá jako zdroj napájení pro RUPES HLR75.

## Specifikace bateriového článku:

Model	Chemie	Napětí	Kapacita	Energie	Hmotnost
9HB180LT	lithium-iontová	18 V	2,5 Ah	45 Wh	0.360±0.005 kg

 **VAROVÁNÍ:** pro další technické údaje odkazujeme na štítek bateriového článku 9HB180LT.

 **VAROVÁNÍ:** Pro omezení rizika poranění nebo výbuchu nikdy nespalujte ani nevhazujte do ohně bateriový článek nástroje, a to ani pokud je poškozený, zničený nebo zcela vybitý. V případě spalování vznikají toxické spaliny a materiály.

## VLOŽENÍ A ODEBRÁNÍ BATERIOVÉHO ČLÁNKU

 **VAROVÁNÍ:** Před (de)montáží nástroje se ujistěte, zda je regulační knoflík rychlosti (2) v poloze VYP.

Pro vložení bateriového článku stiskněte západku a zasuňte bateriový článek do nástroje, dokud se nezajistí.

Pro vyjmutí stiskněte západku a vyjměte baterii z nástroje.

## DOBÍJENÍ BATERIOVÉHO ČLÁNKU

  **VAROVÁNÍ:** Pro vaši osobní bezpečnost si PŘEČTĚTE a POCHOPTĚ návod k použití nabíjecí stanice 9HC180LT ještě před použitím.

 **VAROVÁNÍ:** 18V lithium-iontové bateriové články Rupes 9HB180LT nabíjejte pouze v nabíječce 18V lithium-iontových baterií Rupes 9HC180LT. Jiné typy baterií mohou způsobit poranění osob a škody. Bateriový článek tohoto nástroje a nabíječka nejsou kompatibilní se systémy NiCd nebo NiMH.

Bateriové články obsažené v soupravě je třeba před použitím nabít. Dodaná baterie je nabitá na <30 %.

Pro dobít připojte lithium-iontovou baterii k nabíjecí stanici 9HC180LT, dokud se zcela nenabije.

Nástroj na baterii dobíjejte, jak se to hodí vám a podle vaší práce.

Bateriový článek Rupes nemá „paměťový efekt“ při nabíjení po částečném vybití.

Před umístěním do nabíječky není třeba nástroj na baterie zcela vybit.

Pro určení, kdy bateriový článek Rupes nabíjet, použijte LED ukazatel 9HB180LT.

## ZDROJ NAPÁJENÍ (SOUČÁST DODÁVKY NEBO VOLITELNÉ PŘÍSLUŠENSTVÍ)

  **VAROVÁNÍ:** Pro vaši osobní bezpečnost si PŘEČTĚTE a POCHOPTĚ návod k použití zdroje napájení 9HP180LT ještě před použitím.

 **VAROVÁNÍ:** Napětí a frekvence napájení musí odpovídat údajům uvedeným na identifikačním štítku zdroje napájení 9HP180LT. Před zapojením do zásuvky se ujistěte, zda je nástroj vypnutý.

## PŘIPOJENÍ A ODEBRÁNÍ ZDROJE NAPÁJENÍ

 **VAROVÁNÍ:** Před (de)montáží nástroje se ujistěte, zda je regulační knoflík rychlosti (2) v poloze VYP.

Pro připojení zdroje napájení stiskněte západku a zasuňte zdroj napájení do nástroje, dokud se nezajistí.

Pro vyjmutí stiskněte západku a vyjměte zdroj napájení z nástroje.



## SPUŠTĚNÍ A ZASTAVENÍ

**Spuštění:** Otočte regulační knoflík rychlosti (2) a nastavte rychlost. Nyní lze nástroj spustit stisknutím pákového spínače START/STOP (3). Otáčky lze upravit otáčením regulačního knoflíku rychlosti (2).

**Zastavení:** Pro zastavení nástroje uvolněte páčku. Otočte regulační knoflík rychlosti až do polohy 0 a nástroj se vypne.

 **VAROVÁNÍ:** V případě výskytu nezvyklých vibrací po spuštění nástroje nástroj okamžitě vypněte a chybu odstraňte.

 **VAROVÁNÍ:** Pro omezení rizika poranění po použití otočte koflík do polohy VYP (polohy 0).

## ELEKTRONICKÝ OVLADAČ

### Měkký start

Měkký start je ovládán elektronicky. Měkký start zajišťuje ochranu motoru a baterie a omezuje riziko poranění uživatele.

### Ovladač rychlosti

Rychlost nástroje lze měnit otáčením regulačního knoflíku rychlosti (2) na požadované nastavení.

Regulační knoflík rychlosti lze nastavit na libovolnou rychlost od 3000 do 5500 ot./min.

### Ochranné prvky nástroje

Elektronické ochranné prvky chrání nástroj před různými událostmi, které by mohly poškodit nástroj a způsobit riziko poranění pro uživatele. Rovněž zaručuje delší životnost.

**POZNÁMKA:** v případě nadměrného proudu nebo přehřívání způsobeného opakovaným spuštěním nebo nadměrným zatížením ochranný prvek omezí spotřebu elektrického nástroje a sníží otáčky. Pokud stav přetrvává, elektronická ochrana nástroj vypne.

## NASAZENÍ A SEJMUTÍ PŘÍSLUŠENSTVÍ

 **VAROVÁNÍ:** Před (de)montáží nástroje se ujistěte, zda je regulační knoflík rychlosti (2) v poloze VYP (poloze 0).

**POZNÁMKA:** Pro dosažení optimálního výkonu nástroje používejte pouze originální příslušenství a spotřební materiály.

### Podložka

- Umístěte podložku (4) na střed, následně ji mírně otočte, dokud nezapadne do správné polohy na vřetení. (obr. 1)

- Utáhněte fixační šrouby podložky (7) pomocí imbusového klíče (8). (obr. 2)

- Pro demontáž: Vyšroubujte montážní šrouby podložky (7) pomocí klíče (8). (obr. 3)

**POZNÁMKA:** Nasazení jiných než originálních podložek nebo podložek nesprávné velikosti může způsobit nadměrné vibrace nástroje.

### Leštící pěna

- Opotřebovanou leštící podložku papír lze odstranit jeho jednoduchých odtrhnutím.

- Novou leštící podložku aplikujte jejím zatlačením na podložku.

**POZNÁMKA:** S podložkou Ø75 mm jsou povoleny pouze leštící pěny Ø 80-100 mm.

## HODNOTY ÚROVNĚ EMISÍ

Hodnoty hlučnosti zjištěné podle EN 62841-1:

		HLR75
ÚROVEŇ AKUSTICKÉHO TLAKU	dB(A)	77.5
ÚROVEŇ AKUSTICKÉHO VÝKONU	dB(A)	88.0
NEJISTOTA (K)	dB	3.0



Používejte ochranu sluchu!

## HODNOTY ÚROVNĚ VIBRACÍ

Celkové hodnoty vibrací  $a_h$  (součet vektorů tří os) a nejistota K zjištěné podle EN 62841-1:

		HLR75
ÚROVEŇ VIBRACÍ VE 3 OSÁCH ( $a_h$ )	$m/s^2$	3.98
NEJISTOTA (K)	$m/s^2$	0.44

Uvedené hodnoty emisí jsou komparativní a je třeba je uplatnit při prozatímním hodnocení rizika expozice obsluhy během doby práce. Odpovídající hodnocení doby práce musí zahrnovat rovněž volnoběh nástroje a dobu jeho zastavení. Tyto emisní hodnoty se vztahují k hlavním uplatněním nástroje. Pokud se nástroj používá k jinému uplatnění, s jiným příslušenstvím nebo pokud na něm není prováděna pravidelná údržba, emisní hodnoty se mohou během provozu výrazně zvýšit.



**POZOR:** Uvedená měření se vztahují na nové elektrické nástroje. Denní používání způsobuje změnu hodnoty hluku a vibrací.

## ÚDRŽBA A SERVIS



**VAROVÁNÍ:** Veškeré operace údržby je třeba provádět s odpojeným napájením. Nezapomeňte vyjmout zdroj napájení 9HP180LT nebo bateriový článek 9HB180LT z nástroje a ujistit se, zda je knoflík v poloze VYP.

### ČIŠTĚNÍ

Na konci pracovní směny nebo dle potřeby odstraňte prach z těla nástroje s pomocí měkkého hadříku a dávejte přitom pozor na ventilační otvory motoru.

Uživatel nesmí provádět žádné další operace údržby.

### OPRAVY

Údržbu a čištění vnitřních částí, jako jsou kuličková ložiska, převody atd. smí provádět pouze autorizovaná oprávněná dílna zákaznického servisu.

### LIKVIDACE (SMĚRNICE OEEZ)



**Pouze pro země EU:** V souladu s Evropskou směrnicí o odpadech z elektrických a elektronických zařízení a jejich prováděcími předpisy dle národních norem, je třeba vyřazená elektrická zařízení shromáždit odděleně pro jejich následnou ekologickou recyklaci. Poté, co výrobek dosáhne konce své životnosti, je zakázáno jej vyhazovat do prostředí nebo společně s domovním odpadem. Je třeba jej odevzdat do oprávněných recyklačních středisek (informace o místech likvidace produktu v souladu se zákonem získáte od místních orgánů). Správná likvidace výrobku přispívá k ochraně zdraví a životního prostředí. Nezákonná likvidace výrobku bude postihována vyměřením pokut osobám, které se porušení dopustily.

### EU PROHLÁŠENÍ O SHODĚ

Prohlašujeme na naši odpovědnost, že příslušný nástroj je v souladu se směrnicemi:

**2006/42/ES, 2014/30/EU, 2011/65/EU.**

Testy byly provedeny v souladu s normami:

**EN 62841-1:2015 + AC:2015;**

**EN 62841-2-4:2014 + AC:2015;**

**EN IEC 55014-1:2021;**

**EN IEC 55014-2:2021;**

**EN IEC 61000-3-2:2019 + A1:2021;**

**EN 61000-3-3:2013 + A1:2019 + A2:2021;**

**EN IEC 63000:2018.**



Vermezzo con Zelo (MI), 20/12/2022

Technický spis uložen u:

RUPES S.p.A.

Via Marconi, 3/A - Loc. Vermezzo  
20071 - VERMEZZO CON ZELO (MI) - Itálie

**RUPES**<sup>®</sup> S.p.A. a socio unico  
  
G. Valentini  
The President

Ohutusalast teavet sisaldavad märgid			
	HOIATUS: Vigastumisohu vähendamiseks peab kasutaja lugema kasutusjuhendit		
	CE-märge ELi turu jaoks		
	Kandke kuulmiskaitsevahendeid		Kandke silmade kaitsevahendeid.
	Kandke kindaid		Kandke kaitsemaski
	Kasutusest kõrvaldamine (WEEE direktiiv)		Toode sisaldab liitiumioonakut
	Toode sisaldab liitiumioonakut		Alalisvool
n0	Tühikäigupöörded	/min	Minutis

## TEHNILISED ANDMED

<b>TÜÜP</b>	<b>HLR75</b>
Pinge D.C. [V]	18
R.P.M.	3000±5500
Elektrooniline kiiruse reguleerimine	•
Aku eluiga [min]	~45*
Orbiidi Ø [mm]	12
Tugipadja Ø [mm]	75
Tugivaha Ø [mm]	80-100
Tugipadja keere	M6
Kaal [Kg]	1,1**
* Väärtusega viidatakse akukomplektile 9HB180LT, mis on täielikult laetud laadijaga 9HC180LT.	
** mõõdetud ilma funktsionaalüksusteta: akukomplekti ja toiteallikata.	

**⚠ HOIATUS! Loe kõiki elektritööriistaga kaasas olevaid ohutusega seotud hoiatusi ja juhiseid ning tutvu kõikide jooniste ja spetsifikatsioonidega.** Kõikide allpool toodud juhiste mitte järgimine võib põhjustada elektrilööki, tulekahju ja/või rasket vigastust. **Hoidke kõik ohutusnõuded ja juhised edasiseks kasutamiseks hoolikalt alles.** Ohutus- ja õnnetuste ennetamisjuhendid on ära toodud brošüüris „OHUTUSJUHISED”, mis on nende dokumentide lahutamatu osa. Käesolevas kasutusjuhendis on antud täiendavat informatsiooni tööriista konkreetse kasutamise kohta.

## ÕIGE KASUTAMINE

- Käesolev tööriist on mõeldud kasutamiseks poleerijana. Lugege kõiki tööriistaga kaasas olevate jooniste ja spetsifikatsioonide ohutushoiatusi, juhendeid ja näidustusi. Kõigi allpool toodud juhiste eiramine võib tuua kaasa elektrilöögi, tulekahju ja/või raskeid vigastusi.
- See vahend ei ole mõeldud silumise, metalli harjamise ega lõikamisega seotud töödeks. Tööriista kasutamine valeks otstarbeks võib põhjustada ohuolukordi ja isikuvigastusi.
- Tööriista tuleb kasutada tootja poolt spetsiaalselt projekteeritud või soovitatud tarvikutega. Tarviku kinnitamine tööriista külge ei garanteeri ohutut tööd.
- Tarvikute nimikiirus peab olema vähemalt võrdne tööriistale märgitud maksimaalse kiirusega. Tarvikute kasutamine nimikiirusest suuremal kiirusel võib põhjustada nende murdumise või õhku paiskumise.
- Tarvikute välisläbimõõt ja paksus peavad vastama tööriistal olevatele spetsifikatsioonidele. Valede mõõtudega tarvikuid ei ole võimalik piisavalt kaitsta ega kontrollida.
- Tarvikute konfiguratsioon peab vastama tööriistale. Tarvikute kasutamine, mida ei saa tööriistale korralikult paigaldada, võib põhjustada tasakaalutust, ülemäärast vibratsiooni ja tööriista väljumist kontrolli alt.
- Ärge kasutage kahjustatud tarvikuid. Enne kasutamist kontrollige kõiki tarvikuid. Kontrollige tugikettaid ja veenduge, et nendes ei oleks pragusid, rebendeid ning need ei oleks liiga kulunud. Kui tööriist või tarvik on maha kukkunud, veenduge, et see ei ole kahjustatud või paigaldage uus tarvik. Kontrollige pärast tarviku kontrollimist või paigaldamist tööriista tööd maksimaalsel kiirusel ja ilma koormuseta ühe minuti vältel, hoidudes ohutusse kaugusse. Kui tarvikud on kahjustatud, murduvad need selle katse käigus.

## TÖÖRIISTA OSAD

- 1 – Andmesilt
- 2 – ON/OFF – kiiruse reguleerimisnupp
- 3 – START/STOP lülitushoob
- 4 – Tugipadi

- 5 – Akukomplekt 9HB180LT
- 6 – Toiteallikas 9HP180LT
- 7 – Tugipadja kruvi
- 8 – Kuuskantvõti

## KÄIVITAMINE

 **HOIATUS:** Vigastusohu vähendamiseks tohib antud tootega kasutada ainult 18V Li-ION akukomplekti 9HB180LT (5) või toiteallikat 9HP180LT (6).

Kuna akusid, mis ei ole tarnitud RUPESI poolt, ei ole selle tootega testitud, võib taoliste akude kasutamine selles tööriistas põhjustada isikuvigastusi ja varalist kahju.

## AKUKOMPLEKT (KAASASOLEV VÕI VALIKULINE)

 **HOIATUS:** LUGEGE isikliku turvalisuse huvides enne kasutamist aku 9HB180LT kasutusjuhendit ja TEHKE SEE ENDALE SELGEKS.

 **HOIATUS:** Hoiduge kontaktide lühisesse laskmisest. Vältige akukomplekti mehaanilisi vigastusi. Ärge avage ega võtke seda lahti. Tehke selgeks meetmed kaitseks tule ja plahvatuse eest. Hoidke eemal lahtisest tules, kuumadest pindadest ja süüteallikatest.

Temperatuur, mis ületab 45°C, vähendab akukomplekti jõudlust. Vältige pikemat kokkupuudet kuumuse või päikesevalgusega. Säilitamine toatemperatuuril (umbes 20°C) nimivõimsusel ligikaudu 20 ~ 60%. Säilitamisel tuleb tavaliselt iga kuue kuu tagant akukomplekt välja vahetada.

## Sihotstarve

Akukomplekti 9HB180LT (5) kasutatakse RUPES HLR75 seadme toiteallikana.

## Akukomplekti spetsifikatsioonid:

Mudel	Keemiline koostis	Pinge	Võimsus	Energia	Kaal
9HB180LT	Liitium-ioon	18V	2,5 Ah	45 Wh	0.360±0.005 kg

 **HOIATUS:** vaadake muid tehnilisi andmeid akukomplekti 9HB180LT sildiit.

 **HOIATUS:** vigastuste või plahvatusohu vältimiseks ei tohi tööriista akukomplekti kunagi põletada ega tuhastada, isegi kui see on kahjustunud, ei tööta enam või kui see on täiesti tühjaks saanud. Põletamisel tekib mürgiseid aure ja materjale.

## AKUKOMPLEKTI KOKKUPANEK JA LAHTIVÕTMINE

 **HOIATUS:** Veenduge enne tööriista kokkupanekut (lahtivõtmist), et kiiruse reguleerimisnupp (2) on asendis OFF. Akukomplekti monteerimiseks tuleb lukata klambrit ja sisestada akukomplekti tööriista sisse kuni kinnijäämiseni.

Lahtivõtmiseks tuleb lukata klambrit ja võtta aku tööriistast välja.

## LAADIGE AKUKOMPLEKTI

 **HOIATUS:** LUGEGE isikliku turvalisuse huvides enne kasutamist laadimisjaama 9HC180LT kasutusjuhendit ja TEHKE SEE ENDALE SELGEKS.

 **HOIATUS:** Laadige Rupesi 18V Li-ION akukomplekti 9HB180LT ainult Rupesi 18V Li-ION akulaadijaga 9HC180LT. Muud tüüpi akud võivad põhjustada isikuvigastusi ja varakahjustusi. Tööriista akukomplekt ja laadija ei sobi NiCd või NiMH süsteemidega.

Varustusse kuuluvat (kuuluvaid) akukomplekti (-komplekte) tuleb enne kasutamist laadida. Kaasasolev aku on laetud <30%.

Laadimiseks tuleb ühendada liitiumioonmaku laadimiseseadmega 9HC180LT kuni laadimise lõpuni.

Laadige akutooriista, millal iganes teile sobib.

Rupesi akukomplekt ei „jätä andmeid mälu“, kui seda laetakse pärast ainult osalist tühjaks saamist.

Akukomplekti uuesti laadimiseks ei ole vaja seda eelnevalt tühjaks kasutada.

Otsustage akukomplekt 9HB180LT taseme valgusdioodi põhjal, millal Rupesi akukomplekti laadida.

## TOITEALLIKAS (KAASASOLEV VÕI VALIKULINE)

 **HOIATUS:** LUGEGE isikliku turvalisuse huvides enne kasutamist laadimisjaama 9HC180LT kasutusjuhendit ja TEHKE SEE ENDALE SELGEKS.

 **HOIATUS:** Pinge ja toitesagedus peavad vastama andmetele, mis on näha toiteallika 9HP180LT tüübisildil. Enne pistiku ühendamist veenduge, et tööriist on välja lülitatud.

## TOITEALLIKA KOKKUPANEK JA LAHTIVÕTMINE

 **HOIATUS:** Veenduge enne tööriista kokkupanekut (lahtivõtmist), et kiiruse reguleerimisnupp (2) on asendis OFF. Akukomplekti monteerimiseks tuleb lukata klambrit ja panna akukomplekt tööriista sisse kuni see jääb sinna kinni.

Lahtivõtmiseks tuleb lukata klambrit ja võtta toiteallikas tööriistast välja.

## KÄIVITAMINE JA SEISKAMINE

**Käivitamine:** Pöörake kiiruse reguleerimisnupu (2) ja seadistage kiirus; nüüd saab tööriista käivitada, vajutades lülitile START/STOP (3). Pöörlemiskiirust saab reguleerida, pöörates kiiruse reguleerimisnupu (2).

**Seiskamine:** Tööriista peatamiseks vabastage hoob; pöörake kiiruse reguleerimisnupp asendisse 0, mil tööriist välja lülitub.

 **HOIATUS:** Kui pärast tööriista käivitumist esineb ebatavalist vibratsiooni, tuleb tööriist kohe välja lülitada ja viga kõrvaldada.

 **HOIATUS:** Keerake pärast iga kasutamist vigastusohu vähendamiseks nupp asendisse OFF (asendisse 0).

## ELEKTRONILINE JUHTPULT

### Sujuv käivitus

Sujuvat käivitust juhitakse elektrooniliselt. Sujuv käivitus tagab mootori ja akude kaitse ning vähendab kasutaja vigastumise ohtu.

### Kiiruse reguleerimine

Tööriista kiirust saab muuta, keerates kiiruse reguleerimisnupp (2) soovitud asendisse.

Kiiruse reguleerimisnupu saab viia mistahes kiirusele vahemikus 3000 - 5500 RPM.

### Tööriista kaitse

Elektrooniline kaitse kaitseb tööriista erinevates olukordades, mis võivad kahjustada tööriista ja põhjustada operaatore vigastumist. Samuti tagab see seadme pikema eluea.

**TÄHELEPANU:** korduvast käivitamisest või liigsest ülekoormusest tuleneva ülevoolu või ülekuumenemise korral piirab kaitse tööriista energiatarbimist ja vähendab pöörete arvu. Kui olukord jätkub, lülitab elektrooniline kaitse tööriista välja.

## TARVIKUTE KOKKUPANEK JA LAHTIVÕTMINE

 **HOIATUS:** Veenduge enne tööriista kokkupanekut (või lahtivõtmist), et kiiruse reguleerimisnupp (2) on asendis OFF (asendis 0).

**NB!** Tööriista optimaalse jõudluse saavutamiseks kasutage ainult originaalvaruosi ja -kulumaterjale.

### Tugipadi

- Paigutage tugipadi (4) keskele; keerake tugipatja kergelt, kuni see on spindlil õiges asendis. (Joon. 1)

- Pinguldage tugipadja kinnituskruvi (7) kuuskantvõtmega (8). (Joon. 2)

- Lahtivõtmine: Kruvige tugipadja paigalduskruvi (7) kuuskantvõtmega (8) lahti. (Joon. 3)

**NB!** Mitteoriginaalsete või vales moodus tugipatjade paigaldamine võib põhjustada tööriista liigset vibreerimist.

### Lihvimisvaht

- Kasutatud lihvimispadja saab eemaldada lihtsalt ära tõmmates;

- Pange asemele uus poleerimis padi, vajutades seda tugipadja;

**NB!** Tugipadjale läbimõõduga 75 mm on lubatud ainult 80-100 mm läbimõõduga lihvimispadi.

## MÜRA PIIRVÄÄRTUSED

Müraemissiooni väärtused on määratud vastavalt standardile **EN 62841-1:**

		HLR75
HELIRÖHUTASE	dB(A)	77.5
HELIVÕIMSUSE TASE	dB(A)	88.0
MÄÄRAMATUS (K)	dB	3.0



**Kandke kuulmiskaitsevahendeid!**

## VIBRATSIOONITUGEVUSE VÄÄRTUSED

Vibratsiooni koguväärtused  $a_h$  (kolme suuna vektorsumma) ja mootemääramatus K, määratud vastavalt standardile **EN 62841-1:**

		HLR75
3 TELJE VIBRATSIOONITASE ( $a_h$ )	$m/s^2$	3.98
MÄÄRAMATUS (K)	$m/s^2$	0.44

Näidatud heitmeväärtused on võrdlevad ja neid tuleb kasutada kasutaja töötamise käigus ohuga kokkupuutumise esialgseks hinnanguks. Tööaja asjakohane hindamine peaks hõlmama ka tööriista tühikäigu ja peatumise aega. Need heitmeväärtused väljendavad tööriista peamist kasutusala. Kui tööriista kasutatakse muudeks rakendusteks, muude tarvikutega või kui seda ei hooldata korrapäraselt, võivad heitmeväärtused töö ajal märkimisväärselt suureneda.

 **ETTEVAATUST:** Ära toodud mõõtmised viitavad uutele elektritööriistadele. Igapäevane kasutamine põhjustab müra ja vibratsiooni väärtuste muutumist.

## HOOLDUS JA TEENINDUS



**HOIATUS:** Kõiki hooldustoiminguid tohib teha vaid siis, kui toiteallikas on lahti ühendatud. Eemaldage tööriistast toiteallikas 9HP180LT või akukomplekt 9HB180LT ja veenduge, et nupp on asendis OFF.

## PUHASTAMINE

Iga töötsükli lõppedes või alati, kui see on vajalik, tuleb eemaldada tööriista korpusest pehme lapiga tolm, pöörates erilist tähelepanu mootori ventilatsioonivadele.

Kasutaja ei tohi teha ühtegi teist hooldustööd.

## REMONT

Siseosade nagu kuullaagrite, hammasrataste jms või muu hooldamist ja puhastamist tohib teostada ainult volitatud klienditeenindus.

## KÕRVALDAMINE (WEEE DIREKTIIV)



**Ainult EL riikidele:** Vastavalt Euroopa elektri- ja elektroonikajätmete direktiivile ja selle rakendamisele kooskõlas riiklike standarditega tuleb ammenunud elektriseadmed eraldi kokku koguda, et need saaks võtta keskkonnasõbralikult ringlusse. Toodet, mis on jõudnud oma eluea lõpuni, ei tohi jätta keskkonda ega visata ära olmeprügi hulgas. See tuleb viia volitatud jäätmekogumispunkti (võtke ühendust kohaliku omavalitsusega, et teada saada, kus toodet võib seaduse kohaselt kõrvaldada). Toote õige kõrvaldamine aitab kaasa tervise- ja keskkonnakaitsele. Toote ebaseadusliku kõrvaldamisega kaasneb õigusrikkujate karistus.

## ELI VASTAVUSDEKLARATSIOON

Deklareerime omal vastutusel, et kirjeldatud tööriist on kooskõlas järgnevate direktiividega:

**2006/42/EÜ; 2014/30/EL; 2011/65/EL.**

Katsed on teostatud vastavalt standarditele:

**EN 62841-1:2015 + AC:2015;**

**EN 62841-2-4:2014 + AC:2015;**

**EN IEC 55014-1:2021;**

**EN IEC 55014-2:2021;**

**EN IEC 61000-3-2:2019 + A1:2021;**

**EN 61000-3-3:2013 + A1:2019 + A2:2021;**

**EN IEC 63000:2018.**

Vermezzo con Zelo (MI), 20/12/2022

Tehnilise toimiku asukoht:











RUPES S.p.A.

Via Marconi, 3/A - Loc. Vermezzo  
20071 - VERMEZZO CON ZELO (MI) - Itaalia

**RUPES**<sup>®</sup> S.p.A. a socio unico

  
**G. Valentini**  
The President

सुरक्षा जानकारी वाले डविइस लेबल का सारांश

	चेतावनी: चोट के जोखिम को कम करने के लिए उपयोगकर्ता को निर्देश मानुयल जरूर पढ़ने चाहिए		
	EU मार्केट के लिए CE मार्क		
	कानों के सुरक्षा उपकरण पहने		आँखों के सुरक्षा उपकरण पहने
	दस्ताने पहने		मास्क पहनिए
	इकमिशन को फेक दे (WEEE निर्देश)		उत्पाद में लिथियम-इओन बैटरी है
	यूरेशियन अनुरूपता चहिन		डाइरैक्ट करेट
n0	शून्य भार गति(नो लोड स्पीड)	/min /मि	प्रति मिनट

तकनीकी विशेषताएँ

प्रकार	HLR75
वोल्टेज डीसी [वोल्ट]	18
आर.पी.एम.	3000÷5500
एलेक्ट्रॉनिक गति नियंत्रण	•
बैटरी लाइफ [कम से कम]	~45*
Ø ओरबिट [मिमी]	12
Ø बैकगि पैड [मिमी]	75
Ø बैकगि फ़ोम [मिमी]	80-100
बैकगि पैड थ्रूड	M6
वजन [किलो]	1,1**

\* इस बैल्यू को बैटरी पैक 9HB180LT के उपयोग के लिए संदर्भित किया जाता है जो चार्जर 9HC180LT से पूरी तरह चार्ज होता है।  
\*\* कार्यात्मक इकाइयों के बनिा मापा जाती है: बैटरी पैक या पावर सप्लाई।

 चेतावनी! इस पावर टूल के साथ प्रदान की गई सभी सुरक्षा चेतावनियाँ, निर्देश, चर्च और वनिर्देश पढ़ें। नीचे सूचीबद्ध सभी निर्देशों का पालन करने में वाफ़लता के परगामसर्वरू बजिली का झटका, आग और/या गंभीर चोट लग सकती है। भवषिय के संदर्भ के लिए सभी चेतावनियाँ और निर्देशों को सहेजें। सुरक्षा और दुर्घटना की रोकथाम के निर्देश “सुरक्षा निर्देश” पुस्तिका में बताए गए हैं जो इन दस्तावेजों का एक अभिन्न अंग है। यह ऑपरटिंग निर्देश मनुअल उपकरण के वशिषिट उपयोग के लिए आवश्यक अतिरिक्त जानकारी को इंगति करता है।

सही उपयोगति

- इस टूल को एक पोलिशर के तौर पर उपयोग करने के लिए डिजाइन किया गया है। सभी सुरक्षा चेतावनियाँ, निर्देश, चर्च पर धुएँ गए संकेत और इस उपकरण के साथ धुएँ गए वशिषिताओं को पढ़ें। नीचे धुएँ गए सभी निर्देशों की पालना न करने से बजिली के झटके, आग और/या गंभीर चोट लग सकती है।
- इस उपकरण का उपयोग समुथगि, धातु बुरशगि और कटगि ऑपरेशन के लिए नहीं किया जाना है। अनपेक्षित कारणों के लिए इस उपकरण के उपयोग से लोगों को जोखिम और चोट लग सकती है।
- उपकरण का उपयोग उन एक्सेसरीज़ के साथ किया जाना चाहिए जिन्हें वशिषि रूप से निर्माता द्वारा डिजाइन या अनुसंसति किया गया है। उपकरण के लिए सहायक उपकरण को ठीक करना सुरक्षति संचालन की गारंटी नहीं देता है।
- सहायक उपकरण सीकी निर्धारति गति उपकरण पर रिदृषिट अधकितम गति के बराबर होनी चाहिए रिट की गई गति से ऊपर एक्सेसरीज़ का उपयोग करने से वे टूट सकते हैं या हवा में फेंके जा सकते हैं।
- एक्सेसरीज़ का बाहरी व्वास और मोटाई उपकरण के वनिर्देशों से मेल खाना चाहिए। गलत आयामों वाले सहायक उपकरण को पर्याप्त रूप से संरक्षति या नयितरति नहीं किया जा सकता है।
- एक्सेसरीज़ की बनावट उपकरण से मेल खाना चाहिए। एक्सेसरीज़ का उपयोग जिन्हें उपकरण पर पूरी तरह से फिट नहीं किया जा सकता है, की वजह से असंतुलन, अत्यधिक कंपन और उपकरण को नयितरति करने की असंभवता हो सकती है।
- खराब हो चुके एक्सेसरीज़ का प्रयोग न करें। प्रयोग करने से पहल सभी एक्सेसरीज़ की जांच करें। सपोरटगि पैड की जांच करें और सुनशिचति करें कि कोई दरार न हो या कहीं से फटा न हो या अत्याधिक घिसा न हो। यदुपकरण या एक्सेसरी गति गया है तो देखें कि यह क्षतगिरस्त नहीं है या एक नया एक्सेसरी स्थापति करें। एक एक्सेसरी का निरीक्षण करने या स्थापति करने के बाद एक सुरक्षा दूरी पर रखते हुए, एक मिनट के लिए अधकितम गति और बनिा लोड के उपकरण के संचालन का परीक्षण करें। यदु एक्सेसरी क्षतगिरस्त है तो वे इस परीक्षण के दौरान टूट जाएंगे।

## टूल के पार्ट्स



- 1 - पहचान प्लेट
- 2 - ऑन/ऑफ - गति नियंत्रण नोब
- 3 - स्टार्ट/स्टॉप स्वचि लीवर
- 4 - बैकगि पैड

- 5 - बैटर पैक 9HB180LT
- 6 - पावर सप्लाई 9HP180LT
- 7 - बैकगि पैड स्कू
- 8 - प्लेन रेच

## चालू हो रहा है

 चेतावनी: चोट के जोखिम को कम करने के लिए इस उत्पाद के साथ केवल 18V Li-ION बैटरी पैक 9HB180LT (5) या पावर सप्लाई 9HP180LT (6) का उपयोग किया जाना चाहिए।  
चूँकि RUPES द्वारा पेश की गई बैटरियों के अलावा अन्य बैटरियों का इस उत्पाद के साथ परीक्षण नहीं किया गया है, इस उपकरण के साथ ऐसी बैटरियों के उपयोग से चोट लग सकती है और संपत्ति को नुकसान हो सकता है।

## बैटरी पैक (प्रदान किया गया या वैकल्पिक)

 चेतावनी: आपकी व्यक्तिगत सुरक्षा के लिए, उपयोग करने से पहले बैटरी पैक 9HB180LT के निर्देश मैनुअल को पढ़ें और समझें।  
 चेतावनी: संपर्क को शॉर्ट सर्कट करने से बचे। बैटरी पैक को भौतिक क्षति होने से बचाएं। खोले मत या डिसिबेल न करें। आग और वस्फोट से बचाव की सलाह। खुली लपेटों, गर्म सतहों और प्रज्वलन के स्रोतों से दूर रहें।



45°C से अधिक तापमान बैटरी पैक की क्षमता को कम कर देता है। लंबे समय तक गर्मी या धूप के संपर्क से बचे। कमरे के तापमान (लगभग 20°C) पर लगभग नाममात्र क्षमता का 20-60% रखें। रखने के प्रत्येक छ: महीने के बाद बैटर पैक को नॉर्मल की तरह चार्ज करें।

## उपयोग का उद्देश्य

बैटरी पैक 9HB180LT (5) का उपयोग RUPES HLR75 के लिए ऊर्जा स्रोत के रूप में किया जाता है।

## बैटरी पैक की विशेषताएँ:



मॉडल	केमिस्ट्री	वोल्टेज	क्षमता	ऊर्जा	वज़न
9HB180LT	Lithium Ion	18 V	2.5 Ah	45 Wh	0.360±0.005 kg

 चेतावनी: अन्य तकनीकी डेटा के लिए बैटरी पैक 9HB180LT का लेबल देखें।  
 चेतावनी: चोट या वस्फोट के जोखिम को कम करने के लिए, उपकरण के बैटरी पैक को कभी भी जलाएँ या भस्म न करें, भले ही वह क्षतगिरस्त, खराब या पूरी तरह से डिसिचार्ज हो गया हो। जब इसे जलाया जाता है तो जहरीले धुएँ और उत्पाद बनते हैं।

## बैटरी पैक को असेबल और डिसिसेम्बल करना



 चेतावनी: टूल को असेबल या डिसिबल करने से पहले आश्वस्त करे कि गति नियंत्रण नॉब (2) ऑफ पोजीशन में है। बैटरी पैक को असेबल करने के लिए, क्लिप को पुश करें और बैटरी पैक को उपकरण में तब तक डालें जब तक वह ठीक न हो जाए। डिसिबल करने के लिए क्लिप को पुश करें और टूल से बैटरी निकालें।

## बैटरी पैक को चार्ज करें

 चेतावनी: अपनी व्यक्तिगत सुरक्षा के लिए, उपयोग करने से पहले चार्जिंग स्टेशन 9HC180LT के निर्देश मैनुअल को पढ़ें और समझें।  
 चेतावनी: RUPES 18V Li-ION बैटरी पैक 9HB180LT को केवल 18V Li-ION बैटरी चार्जर 9HC180LT में चार्ज करें। अन्य प्रकार की बैटरियों से व्यक्तिगत चोट और क्षति हो सकती है। इस टूल का बैटरी पैक और चार्जर NiCd या NiMH सिस्टम के साथ उपयुक्त नहीं है।

कटि में लगे बैटरी पैक को उपयोग से पहले चार्जर होना चाहिए। प्रदान की गई बैटरी 30% से कम चार्ज है। चार्ज करने के लिए, चार्जिंग पूरी होने तक Li-Ion बैटरी को चार्जिंग स्टेशन 9HC180LT से कनेक्ट करें। आपके और आपके काम के लिए सुविधाजनक होने पर अपने बैटरी टूल को चार्ज करें। RUPES बैटरी पैक केवल आंशिक डिसिचार्ज के बाद चार्ज होने पर "मेमोरी" विकसित नहीं करता है। चार्जर पर रखने से पहले बैटरी टूल पैक को चलाने की आवश्यकता नहीं है। यह निर्धारित करने के लिए कि RUPES बैटरी पैक को कब चार्ज करना है, एलईडी बैटरी पैक 9HB180LT स्तर संकेत का उपयोग करें।

## पावर सप्लाई (प्रदान की गई या वैकल्पिक)

 चेतावनी: अपनी व्यक्तिगत सुरक्षा के लिए, उपयोग करने से पहले पावर सप्लाई 9HP180LT के निर्देश मैनुअल को पढ़ें और समझें।  
 चेतावनी: वोल्टेज और बजिलों आवृत्त 9HP180LT पावर सप्लाई की पहचान प्लेट पर प्रदर्शित डेटा से मेल खाना चाहिए। सुनिश्चित करें कि प्लग कनेक्ट होने से पहले टूल बंद है।

## पावर सप्लाई को असेबल और डिसिबल करना

 चेतावनी: टूल को असेबल या डिसिबल करने से पहले आश्वस्त करे कि गति नियंत्रण नॉब (2) ऑफ पोजीशन में है। पावर सप्लाई को असेबल करने के लिए, क्लिप को पुश करें और उपकरण में पावर सप्लाई तब तक डालें जब तक कि यह ठीक न हो जाए। डिसिबल करने के लिए, क्लिप को पुश करें और उपकरण से पावर सप्लाई निकालें।

## चालू करना और बंद करना

चालू करना: गति नियंत्रण नोब (2) घुमाएँ और गति सेट करें; अब टूल को स्टार्ट/स्टॉप स्वचि लीवर (3) दबाकर शुरू किया जा सकता है। आरपीएम को गति नियंत्रण नोब (2) घुमाकर एडजस्ट किया जा सकता है।  
बंद करना: उपकरण को रोकने के लिए लीवर को छोड़ दें; गति नियंत्रण नोब को 0 पोजीशन तक घुमाएँ और उपकरण बंद हो जाएगा।





चेतावनी: यद्दुपकरण के शुरू होने के बाद असामान्य कंपन है, तो उपकरण को तुरंत बंद कर दे और खराबी को ठीक करें।



चेतावनी: चोट के जोखिम को कम करने के लिए, हर उपयोग के बाद नोब को ऑफ पोजीशन (0 पोजीशन) तक घुमाएं।

#### एलेक्ट्रॉनिक कंट्रोलर

##### सॉफ्ट स्टार्ट

सॉफ्ट स्टार्ट एलेक्ट्रॉनिक तरीके से नियंत्रित किया जाता है। सॉफ्ट स्टार्ट मोटर और बैटरी सुरक्षा को सुनिश्चित करता है और ऑपरेटर के लिए चोट के जोखिम को कम करता है।

#### गति नियंत्रण

गतिनियंत्रण नोब (2) को वांछित सेटिंग में घुमाकर उपकरण की गति को बदला जा सकता है।

गतिनियंत्रण नॉब को 3000 और 5500 आरपीएम के बीच किसी भी गति पर सेट किया जा सकता है।

#### टूल के सुरक्षा उपकरण

इलेक्ट्रॉनिक सुरक्षा उपकरण को विभिन्न घटनाओं से बचाती है जो उपकरण को नुकसान पहुंचा सकती है और ऑपरेटर के लिए चोट का जोखिम पैदा कर सकती है। यह अधिक समय चलने को भी सुनिश्चित करता है।

सूचना: बार-बार शुरू होने या अत्यधिक अधिभार के कारण अधिक करंट या ओवरहीटिंग के मामले में, सुरक्षा उपकरण की बजिली की खपत को सीमित करती है और आरपीएम को कम करती है। यदा स्थिति जारी रहती है तो इलेक्ट्रॉनिक सुरक्षा उपकरण को बंद कर देती है।

#### एक्सेरीज़ असेबली और डिसिम्बली



चेतावनी: टूल को असेबल या डिसिम्बल करने से पहले आश्वस्त करे कि गति नियंत्रण नॉब (2) ऑफ पोजीशन (0 पोजीशन) में है।

नोटिस: उपकरण के सही प्रदर्शन के लिए केवल आरजिनिल सामान और उपभोग्य सामग्रियों का उपयोग करें।

#### बैकगि पैड

- बैकगि पैड (4) को केंद्र में रखें; बैकगि पैड को तब तक थोड़ा मोड़ें जब तक कि वह स्पॉडिल पर सही स्थिति में हो जाए। (चित्र 1)

- एलन रेच (8) का उपयोग करके बैकगि पैड फकिंगि स्क्रू (7) को कस लें। (चित्र 2)

- रचि (8) का उपयोग करके पैड के मीटिंग पैच (7) को खोलना। (चित्र 3)

नोटिस: नकली या गलत आकार के बैकगि पैड लगाने से उपकरण में अत्यधिक कंपन हो सकता है।

#### पोलशिगि फोम

- प्रयुक्त पॉलिशिगि पैड को केवल फाइकर हटाया जा सकता है;

- नए पॉलिशिगि पैड को बैकगि पैड पर दबाकर लगाएं;

नोटिस: Ø 75 ममी बैकगि पैड के लिए केवल Ø 80-100 ममी पॉलिशिगि की अनुमति है।

#### शोर उत्सर्जन मूल्य

EN 62841-1 के अनुसार निर्धारित शोर उत्सर्जन मान:

HLR75

ध्वनिदाब स्तर	dB(A)	77.5
ध्वनि शक्ति स्तर	dB(A)	88.0
अनश्चितता (K)	dB	3.0



कानों के सुरक्षण उपकरणों का उपयोग करें

#### कंपन उत्सर्जन मूल्य

कंपन कुल मान  $a_h$  (त्रिकोण वेक्टर योग) और अनश्चितता K EN 62841-1 के अनुसार निर्धारित:

HLR75

3 अक्ष कंपन स्तर ( $a_h$ )	$m/s^2$	3.98
अनश्चितता (K)	$m/s^2$	0.44

प्रदर्शित उत्सर्जन मूल्य तुलनात्मक है और कार्य अवधि के दौरान ऑपरेटर के जोखिम जोखिम के अंतिम मूल्यांकन के लिए नहीं जति कपि जाने है। कार्य अवधि के उचित मूल्यांकन में टूल की नपिकरि और स्टॉप अवधि भी शामिल होनी चाहिए। ये उत्सर्जन मान उपकरण के मुख्य अनुपयोगों का प्रतिनिधित्व करते हैं। यदा उपकरण का उपयोग अन्य अनुपयोगों के लिए, अन्य सहायक उपकरण के साथ किया जाता है, या यदा यह नियमित रखरखाव से नहीं गुजरता है, तो संचालन के दौरान उत्सर्जन मूल्यों में काफी वृद्धि हो सकती है।



सावधान: संकेतित माप नए बजिली उपकरणों को संदर्भित करते हैं। दैनिक उपयोग के कारण शोर और कंपन मान बदल जाते हैं।

#### रखरखाव और सर्वसिगि



चेतावनी: सभी रखरखाव कार्यों को डिसिम्बल की गई बजिली के साथ किया जाना चाहिए।

उपकरण से धार सफ़ाई 9HP180LT या बैटरी पैक 9HB180LT को नकालना सुनिश्चित करें और यह कि नॉब ऑफ स्थिति में है।

#### साफ सफाई

प्रत्येक कार्य सत्र के अंत में, या जब आवश्यक हो, मोटर वेंटिलेशन स्लॉट पर वरिषि ध्यान देते हुए, एक मुलायम कपड़े का उपयोग करके उपकरण के शरीर से किसी भी धूल को हटा दें।

उपयोगकर्ता द्वारा कोई अन्य रखरखाव कार्य नहीं किया जाना चाहिए।

## मुरम्मत

बॉल बेयरिंग, गविर आदु या अन्य जैसे आंतराकि भागो का रखरखाव और सफाई केवल एक अधिकृत ग्राहक सेवा कार्यशाला द्वारा ही की जानी चाहिए।

## नपिटान (WEEE नदिशक)



केवल EU देशो के लिए: वदियुत और इलेक्ट्रॉनिक उपकरणो से अपशषिट पर यूरोपीय नरिदेश और राष्ट्रीय मानको के अनुरूप इसके कार्यान्वयन के अनुसार, पर्यावरण के अनुकूल तरीके से पुनर्नवीनीकरण करने के लिए, समाप्त हो चुके वदियुत उपकरणो को अलग से एकत्र किया जाना चाहिए। उत्पाद, जब यह अपने जीवन के अंत तक पहुँच जाता है, तो इसे पर्यावरण में नहीं फेंका जाना चाहिए या घरेलू कचरे के रूप में फेंका नहीं जाना चाहिए इसे अधिकृत रीसाइक्लिंग केंद्रों पर नपिटाना जाना चाहिए (कानून के अनुसार उत्पाद का नपिटान कहाँ करना है, यह जानने के लिए अपने स्थानीय अधिकारियों से संपर्क करें)। उत्पाद का सही नपिटान पर्यावरण के स्वास्थ्य और संरक्षण में योगदान देता है। उत्पाद का अवैध नपिटान अपराधियों के खिलाफ दंड का प्रावधान करेगा।

## अनुरूपता की यूरोपीय संघ की घोषणा

हम अपनी जम्मेदारी पर घोषणा करते हैं कि प्रस्तुत उपकरण नरिदेशो के अनुरूप है

2006/42/EC, 2014/30/EU, 2011/65/EU.

परीक्षण मानक के अनुसार कपि गए है:

EN 62841-1:2015 + AC:2015;

EN 62841-2-4:2014 + AC:2015;

EN IEC 55014-1:2021;

EN IEC 55014-2:2021;

EN IEC 61000-3-2:2019 + A1:2021;

EN 61000-3-3:2013 + A1:2019 + A2:2021;

EN IEC 63000:2018.

वेरमेज़ो कोण जेलो (मलिनो), 20/12/2022

टेकनिकल फ़ाइल यहाँ है:











RUPES S.p.A.

Via Marconi, 3/A - Loc. Vermezzo

20071 - VERMEZZO CON ZELO (MI) - Italy (इटली)

**RUPES**<sup>®</sup> S.p.A. a socio unico

  
G. Valentini  
The President

A biztonsági információkat tartalmazó eszközcímkek összefoglalása			
	FIGYELMEZTETÉS: A sérülés kockázatának csökkentése érdekében a felhasználónak el kell olvasnia a használati utasítást		
	CE jelölés az EU piacán		
	Viseljen fülvédőt		Viseljen szemvédőt
	Viselj kesztyűt		Viseljen maszkot
	Ártalmatlanítás (WEEE irányelv)		A termék lítium-ion akkumulátort tartalmaz
	Eurázsiai megfelelőségi jel		Egyenáram
n0	Terhelés nélküli sebesség	/min	Percenként

## MŰSZAKI SPECIFIKÁCIÓK

TÍPUS	HLR75
DC feszültség [V]	18
R.P.M.	3000÷5500
Elektronikus sebességszabályozás	•
Az akkumulátor élettartama [perc]	~45*
Ø Pálya [mm]	12
Ø Hátlap [mm]	75
Ø Háttér áramlás [mm]	80-100
Hátlap menet	M6
Súly [Kg]	1,1**

\* Az érték a 9HB180LT akkumulátor használatára vonatkozik, teljesen feltöltve a 9HC180LT töltővel.

\*\* funkcionális egységek nélkül mérve: akkumulátor vagy tápegység.

**⚠ FIGYELMEZTETÉS!** Tanulmányozzon minden biztonsági figyelmeztetést, előírást, illusztrációt és specifikációt, amely ehhez az elektromos szerszámmal lett mellékelve. Az alább ismertetett valamennyi előírás figyelmen kívül hagyása elektromos áramütést, tüzet és/vagy súlyos sérülést okozhat. **Kérjük a későbbi használatra gondosan rizzze meg ezeket az előírásokat.** A biztonsági és baleset-megelőzési utasításokat a „BIZTONSÁGI UTASÍTÁS” füzet tartalmazza, amely e dokumentumok szerves részét képezi. Ez az üzemeltetési használati útmutató ismerteti a szerszám speciális használatához szükséges kiegészítő információkat.

## MEGFELELŐ HASZNÁLAT

- Ezt a szerszámot polirozóként való használatra tervezték. Olvassa el az összes biztonsági figyelmeztetést, utasítást, a rajzokon található utasításokat és az eszközökhöz mellékelte specifikációkat. Az alábbi utasítások be nem tartása áramütést, tüzet és / vagy súlyos sérüléseket okozhat.
- Ezt az eszközt nem simításra, fém kifelésre és vágási műveletekre tervezték. Ennek az eszköznek az előírtól eltérő felhasználása veszélyeket és személyi sérüléseket okozhat.
- A szerszámot olyan kiegészítővel kell használni, amelyeket kifejezetten a gyártó tervezett vagy ajánlott. A szerszám tartozékának rögzítése nem garantálja a biztonságos működést.
- A tartozékok névleges fordulatszámának legalább egyenértékűnek kell lennie a szerszámban megadott maximális sebességgel. A tartozékokat a névleges sebességnél nagyobb sebességgel használva töréshez vagy a levegőbe vetődéshez vezethet.
- A tartozékok külső átmérőjének és vastagságának meg kell egyeznie a szerszám specifikációival. A nem megfelelő méretű kiegészítőket nem lehet megfelelően védeni vagy ellenőrizni.
- A tartozékok konfigurációjának meg kell egyeznie a szerszámmal. A szerszámra tökéletesen nem illeszhető kiegészítők használata kiegyensúlyozatlanságot, túlzott rezgéseket és a szerszám vezérlésének lehetetlenségét eredményezheti.
- Ne használjon sérült tartozékokat. Használat előtt ellenőrizze az összes tartozékot. Ellenőrizze a tartópárnákat és ellenőrizze, hogy nincsenek-e rajta repedések, szakadások vagy túlzott kopás. Ha a szerszám vagy tartozék leesett, ellenőrizze, hogy nem sérült-e meg, vagy helyezzen be új tartozékot. Miután megvizsgálta vagy felszerelte a tartozékot tesztelje a szerszám működését maximális sebességgel és terhelés nélkül egy percen keresztül, biztonsági távolságot tartva. Ha a tartozékok sérültek, akkor a teszt során előlőnek.

## SZERSZÁM RÉSZEI

- 1 – Azonosító adattábla
- 2 – ON/OFF – Sebesség szabályzó gomb
- 3 – START/STOP kapcsoló kar
- 4 – Hátlap

- 5 – Akkumulátor egység 9HB180LT
- 6 – Tápegység 9HP180LT
- 7 – Hátlapcsavar
- 8 – Imbuszkulcs

## INDÍTÁS

 **FIGYELMEZTETÉS:** A sérülések kockázatának csökkentése érdekében a termékhez csak a 18V 9HB180LT Li-ION akkumulátort (5) vagy a 9HP180LT tápegységet (6) szabad használni.

Mivel a RUPES által kínáltól eltérő akkumulátorokat nem tesztelték ezzel a termékkel, ilyen elemek használata ezzel a szerszámmal sérülést és anyagi kárt okozhat.

## AKKUMULÁTOR EGYSÉG (BIZTOSÍTVA VAGY OPCIONÁLIS)

 **FIGYELMEZTETÉS:** Személyes biztonsága érdekében használat előtt OLVASSA EL és ÉRTSE MEG a 9HB180LT akkumulátor csomag használati utasítását.

 **FIGYELMEZTETÉS:** Kerülje az érintkezők rövidzárlatát. Kerülje az akkumulátor mechanikai sérülését. Ne nyissa ki és ne szerelje szét. Tanács a tűz és robbanás elleni védelemhez. Tartsa távol nyílt lángtól, forró felületektől és gyújtóforrásoktól.

A 45°C feletti hőmérséklet csökkenti az akkumulátor teljesítményét. Kerülje a hosszan tartó hő- vagy napsugárzást. Tárolás szobahőmérsékleten (kb. 20°C) kb. A névleges kapacitás 20~60% -a. Minden hat hónap tárolás után töltsse fel az akkumulátor csomagot normál módon.

## Alkalmazási terület

A 9HB180LT (5) akkumulátor használata a RUPES HLR75 áramforrásként történik.

## Az akkumulátor specifikációi:

Modell	Chemistry	Feszültség	Kapacitás	Energia	Súly
9HB180LT	Lítium-ion	18 V	2.5 Ah	45 Wh	0.360±0.005 kg

 **FIGYELMEZTETÉS:** az egyéb műszaki adatok a 9HB180LT akkumulátor címkéjén található.  
 **FIGYELMEZTETÉS:** a sérülés vagy robbanás kockázatának csökkentése érdekében soha ne égesse el szerszám akkumulátorát, még akkor sem, ha sérült, hibás vagy teljesen lemerült. Égéskor mérgező füstök és anyagok keletkeznek.

## AZ AKKUMULÁTOR EGYSÉG ÖSSZESZERELÉSE ÉS SZÉTSZERELÉSE

 **FIGYELMEZTETÉS:** A szerszám összeszerelése előtt (szétszerelés) ellenőrizze, hogy a sebesség szabályozó gomb (2) OFF állásban van-e.

Az akkumulátor összeszereléséhez nyomja meg a kapcsolót, és helyezze az akkumulátort a szerszámba, amíg rögzül.

A szétszereléshez nyomja meg a kapcsolót, és húzza ki az akkumulátort a szerszámból.

## TÖLTSE FEL AZ AKKUMULÁTOR CSOMAGOT

 **FIGYELMEZTETÉS:** Személyes biztonsága érdekében használat előtt OLVASSA EL és ÉRTSE MEG a 9HC180LT töltőállomás használati utasítását.

 **FIGYELMEZTETÉS:** Csak a 9HB180LT Rupes 18V Li-ION akkumulátort töltsse fel a 9HC180LT Rupes 18V Li-ION akkumulátortöltővel. Más típusú elemek személyi sérüléseket és károkat okozhatnak. Az eszköz akkumulátora és töltője nem kompatibilis a NiCd vagy NiMH rendszerekkel.

Használat előtt a készletben lévő akkumulátort/akkumulátorokat fel kell tölteni. A mellékelt akkumulátor töltöttsége <30%.

A töltéshez csatlakoztassa a Li-Ion akkumulátort egy 9HC180LT töltőállomásra, amíg a töltés befejeződik.

Töltsse fel az akkumulátor eszközt, amikor az On és munkája számára megfelelő.

A Rupes akkumulátor csak egy részleges lemerülés után tölti fel a memóriát.

Az akkumulátor szerszámcsoomagját nem szükséges lemeríteni, mielőtt a töltőre helyezné.

A Rupes akkumulátor töltöttségének meghatározásához használja a ledes akkumulátor csomag 9HB180LT szintjelzőjét.

## TÁPEGYSÉG (BIZTOSÍTVA VAGY OPCIONÁLIS)

 **FIGYELMEZTETÉS:** Személyes biztonsága érdekében használat előtt OLVASSA EL és ÉRTSE MEG a 9HP180LT tápegység használati utasítását.

 **FIGYELMEZTETÉS:** A feszültségnek és az energiafrekvenciának meg kell egyeznie a 9HP180LT tápegység azonosító tábláján feltüntetett adatokkal. A dugó csatlakoztatása előtt ellenőrizze, hogy a szerszám ki van-e kapcsolva.

## A TÁPEGYSÉG ÖSSZESZERELÉSE ÉS SZÉTSZERELÉSE

 **FIGYELMEZTETÉS:** A szerszám összeszerelése előtt (szétszerelés) ellenőrizze, hogy a sebesség szabályozó gomb (2) OFF állásban van-e.

A tápegység összeszereléséhez nyomja meg a kapcsolót és helyezze be a tápegységet a szerszámba, amíg rögzül.

A szétszereléshez nyomja meg a kapcsolót, és húzza ki a tápegységet a szerszámból.

## INDÍTÁS ÉS LEÁLLÍTÁS

**Indítás:** Forgassa el a sebességszabályozó gombot (2) és állítsa be a sebességet; Most a szerszám elindítható a START/STOP kapcsolókkal (3) megnyomásával. A fordulatszám a sebességszabályozó gomb (2) forgatásával állítható be.

**Leállítás:** Engedje el a kart a szerszám leállításához; Forgassa a sebességszabályozó gombot 0 állásba, és a szerszám kikapcsol.

 **FIGYELMEZTETÉS:** Ha a szerszám indítása után szokatlan rezgés fordul elő, azonnal kapcsolja ki a szerszámot és szüntesse meg a hibát.

 **FIGYELMEZTETÉS:** A sérülés kockázatának csökkentése érdekében minden használat után forgassa el a gombot OFF állásba (0 állás).

## ELEKTRONIKUS VEZÉRLŐ

### Lágy indítás

A lágyindítás vezérlése elektronikusan történik. A lágyindítás garantálja a motor és az akkumulátor védelmét, és csökkenti a kezelő sérülésének kockázatát.

### Sebesség vezérlés

A szerszám sebessége a fordulatszám-szabályozó gomb (2) elforgatásával a kívánt beállításra változtatható.

A sebességszabályozó gomb bármilyen sebességre beállítható 3000 és 5500 fordulat/perc között.

### Szerszámvédelem

Az elektronikus védelem megvédi a szerszámot a különféle eseményektől, amelyek károsíthatják a szerszámot, és sérülést okozhatnak a kezelő számára. Ez hosszabb életet is garantál.

**FIGYELEM:** ismételt indítás vagy túlzott túlterhelés okozta túláram vagy túlmelegedés esetén a védelem korlátozza a szerszám energiafogyasztását és csökkenti a fordulatszámot. Ha az állapot továbbra is fennáll, az elektronikus védelem kikapcsolja a szerszámot.

## TARTOZÉKOK ÖSSZESZERELÉSE ÉS SZÉTSZERELÉS

 **FIGYELMEZTETÉS:** A szerszám összeszerelése előtt (szétszerelés) ellenőrizze, hogy a sebesség szabályozó gomb (2) OFF (0) állásban van-e.

**FIGYELMEZTETÉS:** Az optimális szerszám teljesítmény érdekében csak eredeti tartozékokat és fogyóeszközöket használjon.

### Hátlap

- Helyezze a hátlapot (4) középre; kissé fordítsa el az alátétet, amíg az az orsón megfelelő helyzetbe nem kerül. (1. ábra)

- Húzza meg az alátét rögzítő csavarját (7) az imbuszkulccsal (8). (2. ábra)

- Szétszereléshez: Csavarja ki a betét rögzítőcsavarját (7) a kulcs (8) segítségével. (3. ábra)

**FIGYELMEZTETÉS:** Nem eredeti vagy nem megfelelő méretű alátétek felszerelése túlzott rezgést okozhat a szerszámokban.

### Polírozó hab

- A használt polírozó betét egyszerűen letéphető;

- Helyezze fel az új polírozó betétet úgy, hogy ugyanezt megnyomja a hátlapon;

**FIGYELMEZTETÉS:** Csak Ø 80-100 mm polírozó hab megengedett Ø75 mm-es hátlaphoz.

## ZAJKIBOCSÁTÁS ÉRTÉKEK

A zajkibocsátási értékek a EN 62841-1 szabványnak megfelelően kerültek meghatározásra:

		HLR75
HANGNYOMÁSSZINT	dB(A)	77.5
HANGTELJESÍTMÉNY	dB(A)	88.0
BIZONYTALANSÁG (K)	dB	3.0



Használjon fülvédőt!

## VIBRÁLÁS KIBOCSÁTÁS ÉRTÉKEK

Az a<sub>h</sub> rezgési összértékek (a három irány vektorösszege) és a K szórák a EN 62841-1 szabványnak megfelelően meghatározott értékei:

		HLR75
3 TENGYEL VIBRÁLÁSI SZINT (a <sub>h</sub> )	m/s <sup>2</sup>	3.98
BIZONYTALANSÁG (K)	m/s <sup>2</sup>	0.44

A megjelenített emissziós értékek összehasonlító jellegűek, és az üzemeltető kockázati kitettségének ideiglenes értékeléséhez kell felhasználni a munkaidő alatt. A munkaidő megfelelő értékelésének tartalmaznia kell az eszköz üresjáratú és leállási periódusait is. Ezek az emissziós értékek jelentik a szerszám fő alkalmazási területeit. Ha a szerszámot más alkalmazásokhoz, egyéb tartozékokkal együtt használják, vagy ha nem végeznek rendszeres karbantartást, akkor a kibocsátás értékei jelentősen megnöhetnek a műveletek során.

 **VIGYÁZAT:** A jelzett mérések új elektromos szerszámokra vonatkoznak. A napi használat miatt a zaj és a rezgés értéke megváltozik.

## KARBANTARTÁS ÉS SZERVIZELÉS



**FIGYELMEZTETÉS:** Minden karbantartási műveletet áramtalanított állapotban kell végrehajtani. Ne felejtse el eltávolítani a 9HP180LT tápegységet vagy a 9HB180LT akkumulátort a szerszámból, és ne felejtse a gombot OFF állásba állítani.

### TISZTÍTÁS

Minden munkamenet végén, vagy ha szükséges, puha ruhával távolítsa el a szennyeződést a szerszám testből, különösen figyelmet fordítva a motor szellőzőnyílásaira.

A felhasználónak semmilyen egyéb karbantartási műveletet nem szabad végrehajtania.

### JAVÍTÁSOK

A belső részek, például a golyóscsapágók, a fogaskerekek stb. karbantartását és tisztítását csak erre felhatalmazott ügyfélszolgálat végezheti.

### ÁRTALMATLANÍTÁS (WEEE IRÁNYELV)



**Csak az EU-országok számára:** Az elektromos és elektronikus berendezések hulladékairól szóló európai irányelv és annak nemzeti szabványoknak megfelelő végrehajtása szerint az elektromos berendezéseket élettartamuk végén szelektíven kell gyűjteni, hogy környezetbarát módon kell újrahasznosítani. A termék élettartamának végét követően nem szabad a környezetbe szórni, és nem szabad háztartási hulladékként kidobni. Az ártalmatlanítást az erre felhatalmazott újrahasznosító központoknak kell végezni (forduljon a helyi hatóságokhoz, hogy megtudja, a törvény szerint hol ártalmatlanítsa a terméket). A termék megfelelő ártalmatlanítása hozzájárul az egészséghez és a környezet megóvásához. A termék illegális ártalmatlanítása büntetést von maga után az elkövetőkkel szemben.

### EU-MEGFELELŐSÉGI NYILATKOZAT

Felelősségünkre kijelentjük, hogy az ismertetett eszköz megfelel az alábbi irányelveknek:

2006/42/EK, 2014/30/EU, 2011/65/EU.

A vizsgálatokat az alábbi szabványnak megfelelően hajtották végre:

EN 62841-1:2015 + AC:2015;

EN 62841-2-4:2014 + AC:2015;

EN IEC 55014-1:2021;

EN IEC 55014-2:2021;

EN IEC 61000-3-2:2019 + A1:2021;

EN 61000-3-3:2013 + A1:2019 + A2:2021;

EN IEC 63000:2018.

Vermezzo con Zelo (MI), 20/12/2022











Műszaki dokumentáció elérhető:

RUPES S.p.A.

Via Marconi, 3/A - Loc. Vermezzo

20071 - VERMEZZO CON ZELO (MI) - Italy

**RUPES**<sup>®</sup> S.p.A. a socio unico  
  
G. Valentini  
The President

Ierīces etiķešu, kas satur informāciju par drošību, kopsavilkums			
	BRĪDINĀJUMS: lai samazinātu traumu risku, lietotājam jāizlasa lietošanas instrukcija		
	ES tirgus CE zīme		
	Valkāt ausu aizsargus		Valkāt acu aizsargus
	Valkāt cimdus		Valkāt masku
	Nolietoto ierīču utilizācija (EEIA direktīva)		Produkts satur litija jonu bateriju
	Eirāzijas atbilstības zīme		Līdzstrāva
n0	Tukšgaitas ātrums	/min	Minūtē

## TEHNISKĀS SPECIFIKĀCIJAS

TIPS	HLR75
Līdzstrāva spriegums[V]	18
Apgr./min.	3000±5500
Elektroniska ātruma kontrole	•
Baterija darbības laiks [min]	~45*
Ø orbīta [mm]	12
Ø paliktnis [mm]	75
Ø putuplastu paliktnis [mm]	80-100
Paliktna vītne	M6
Svars [Kg]	1,1**

\* Vērtība attiecas uz baterijas 9HB180LT, kas pilnībā uzlādēta ar lādētāju 9HC180LT, lietošanu.

\*\* mērīts bez funkcionālajiem blokiem: bateriju paka vai barošanas avots.

 **BRĪDINĀJUMS!** Izlasiet visus drošības brīdinājumus, instrukcijas, ilustrācijas un specifikācijas, kas pievienotas šim elektroinstrumentam. Visu tālāk norādīto instrukciju neievērošana var izraisīt elektriskās strāvas triecienu, aizdegšanos un/ vai nopietnus miesas bojājumus. **Pēc izlasīšanas uzglabājiet šos noteikumus turpmākai izmantošanai.** Drošības un nelaimes gadījumu novēršanas instrukcijas ir aprakstītas brošūrā "DROŠĪBAS INSTRUKCIJA", kas ir šī dokumentu neatņemama sastāvdaļa. Šajā lietošanas instrukcijas rokasgrāmatā ir norādīta papildu informācija, kas nepieciešama instrumenta īpašai lietošanai.

## PĀREIZA LIETOŠANA

- Šis instruments ir paredzēts izmantošanai kā pulēšanas ierīce. Izlasiet visus drošības brīdinājumus, instrukcijas, norādes, kas sniegtas šī instrumenta komplektācijā iekļautajos rasējumos, un specifikācijās. Turpmāk sniegto instrukciju neievērošana var izraisīt elektrošoku, ugunsgrēku un/vai nopietnas traumas.
- Šis instruments nav paredzēts izlīdzināšanai, metāla birstēšanai un griešanai. Šī instrumenta izmantošana neparedzētiem gadījumiem var radīt bīstamību un traumas cilvēkiem.
- Instruments ir paredzēts izmantošanai ar piederumiem, kuru īpaši izstrādājis vai ieteicis ražotājs. Instrumenta piederuma piestiprināšana negarantē drošu darbību.
- Piederumu nominālajam ātrumam jābūt vismaz līdzvērtīgam instrumentā norādītajam maksimālajam ātrumam. Lietojot piederumus ar ātrumu, kas pārsniedz nominālo, tie var tikt salauzti vai izmesti gaisā.
- Piederumu ārējām diametram un biezumam jāatbilst instrumenta specifikācijām. Piederumus ar nepareiziem izmēriem nevar pienācīgi aizsargāt vai kontrolēt.
- Piederumu konfigurācijai jāatbilst instrumentam. Piederumu, kuru nevar pilnībā piestiprināt instrumentam, izmantošana var izraisīt nelīdzsvarotību, pārmērīgu vibrāciju un instrumenta vadības neiespējamību.
- Nelietojiet bojātus piederumus. Pirms lietošanas pārbaudiet visus piederumus. Kontrolējiet atbalsta paliktnus un pārbaudiet, vai nav plaisu, plīsumu vai pārmērīga nodiluma. Ja instruments vai piederums ir nokritis, pārbaudiet, vai tas nav bojāts, vai uzstādiat jaunu piederumu. Pēc piederuma pārbaudes vai uzstādīšanas vienu minūti pārbaudiet instrumenta darbību ar maksimālo ātrumu un bez slodzes, ievērojot drošības attālumu. Ja piederumi ir bojāti, šī testa laikā tie saplīšas.

## INSTRUMENTA DAĻAS

- 1 - Identifikācijas plāksnīte
- 2 - Ieslēgšanas/izslēgšanas - ātruma regulēšanas poga
- 3 - PALAIŠANAS/APTURĒŠANAS slēdža svira
- 4 - Atbalsta paliktņis

- 5 - Bateriju paka 9HB180LT
- 6 - Barošanas avots 9HP180LT
- 7 - Atbalsta paliktņa skrūve
- 8 - Sešstūra atslēga

## PALAIŠANA

 **BRĪDINĀJUMS:** lai samazinātu traumu risku, kopā ar šo produktu jāizmanto tikai 18V Li-ION bateriju paka 9HB180LT (5) vai barošanas avots 9HP180LT (6).

Tā kā baterijas, izņemot RUPES piedāvātās, nav pārbaudītas ar šo izstrādājumu, šādu bateriju lietošana ar šo instrumentu var izraisīt miesas bojājumus un īpašuma bojājumus.

## BATERIJU PAKA (IEKĻAUTA KOMPLEKTĀCIJĀ VAI PAPILDAPRĪKOJUMS)

 **BRĪDINĀJUMS:** jūsu personiskajai drošībai pirms lietošanas IZLASIET un IZPROTIET bateriju pakas 9HB180LT lietošanas instrukciju.

 **BRĪDINĀJUMS:** izvairieties no kontaktu īssavienojuma. Izvairieties no bateriju pakas mehāniskiem bojājumiem. Neatveriet un neizjauciet. Ieteikumi aizsardzībai pret uguni un eksploziju. Sargāt no atklātas liesmas, karstām virsmām un aizdegšanās avotiem.

Temperatūra, kas pārsniedz 45°C, samazina bateriju pakas veiktspēju. Izvairieties no ilgstoša karstuma vai saules iedarbības. Uzglabāt istabas temperatūrā (apm. 20°C) ar apm. 20 ~ 60% no nominālās ietilpības. Ik pēc sešiem uzglabāšanas mēnešiem uzlādējiet bateriju paku kā parasti.

## Paredzētais lietojums

Bateriju paka 9HB180LT (5. att.) tiek izmantota kā barošanas avots RUPES HLR75.

## Bateriju pakas specifikācijas:

Modelis	Ķīmija	Spriegums	Ietilpība	Enerģija	Svars
9HB180LT	Litija jonu	18V	2.5 Ah	45 Wh	0.360±0.005 kg

 **BRĪDINĀJUMS:** citus tehniskos datus skatiet bateriju pakas 9HB180LT etiķetē.

 **BRĪDINĀJUMS:** lai samazinātu traumu vai eksplozijas risku, nekad nededziniet instrumenta bateriju paku pat tad, ja tā ir bojāta, nedarbojas vai ir pilnībā izlādējusies. Sadedzinot rodas toksiski izgarojumi un materiāli.

## BATERIJU PAKAS MONTĀŽA UN DEMONTĀŽA

 **BRĪDINĀJUMS:** pirms instrumenta montāžas (demontāžas) pārliecinieties, vai ātruma regulēšanas poga (2) ir izslēgtā stāvoklī.

Lai samontētu bateriju bloku, nospiediet skavu un ievietojiet bateriju paku instrumentā, līdz tā ir nofiksēta.

Lai to demontētu, nospiediet skavu un izvelciet bateriju no instrumenta.

## BATERIJU PAKAS UZLĀDĒŠANA

 **BRĪDINĀJUMS:** jūsu personiskai drošībai pirms lietošanas IZLASIET un IZPROTIET uzlādes stacijas 9HC180LT lietošanas instrukciju.

 **BRĪDINĀJUMS:** uzlādējiet Rupes 18V Li-ION bateriju paku 9HB180LT tikai Rupes 18V Li-ION bateriju lādētājā 9HC180LT. Cita veida baterijas var izraisīt miesas bojājumus un īpašuma bojājumus. Šī instrumenta bateriju paka un lādētājs nav saderīgi ar NiCd vai NiMH sistēmām.

Komplektā esošā (-s) bateriju paka (-s) pirms lietošanas ir jāuzlādē. Komplektā iekļautā baterija ir uzlādēta <30%.

Lai uzlādētu, savienojiet litija jonu bateriju ar uzlādes staciju 9HC180LT, līdz uzlāde ir pabeigta.

Uzlādējiet baterijas instrumentu, kad tas ir ērti jums un jūsu darbam.

Rupes bateriju pakai nav "atmiņas", ja tā tiek uzlādēta pēc daļējas izlādes.

Pirms baterijas instrumenta pakas ievietošanas uzlādētājā, nav nepieciešams, lai tā būtu izlādēta.

Izmantojiet bateriju pakas 9HB180LT gaisma diodes līmeņa indikatoru, lai noteiktu, kad jāuzlādē Rupes bateriju paka.

## BAROŠANAS AVOTS (IEKĻAUTS KOMPLEKTĀCIJĀ VAI PAPILDAPRĪKOJUMS)

 **BRĪDINĀJUMS:** jūsu personiskai drošībai pirms lietošanas IZLASIET un IZPROTIET barošanas avota 9HP180LT lietošanas instrukciju.

 **BRĪDINĀJUMS:** spriegumam un barošanas frekvencei jāatbilst datiem, kas parādīti 9HP180LT barošanas avota identifikācijas plāksnītē. Pirms brauciena pievienošanas pārliecinieties, ka instruments ir izslēgts.

## BAROŠANAS AVOTA MONTĀŽA UN DEMONTĀŽA

 **BRĪDINĀJUMS:** pirms instrumenta montāžas (demontāžas) pārliecinieties, vai ātruma regulēšanas poga (2) ir izslēgtā stāvoklī.

Lai samontētu barošanas avotu, nospiediet skavu un ievietojiet bateriju paku instrumentā, līdz tā ir nofiksēta.

Lai to demontētu, nospiediet skavu un izvelciet barošanas avotu no instrumenta.



## PALAIŠANA UN APSTĀDINĀŠANA

**Palaišana:** pagrieziet ātruma regulēšanas pogu (2) un iestatiet ātrumu; tagad instrumentu var iedarbināt, nospiežot PALAIŠANAS/APTURĒŠANAS slēdža sviru (3). Apgriezienu skaitu var regulēt, pagriežot ātruma regulatora pogu (2).

**Apstādināšana:** atļaidiet sviru, lai apturētu instrumentu; pagrieziet ātruma regulēšanas pogu līdz pozīcijai 0, un instruments tiks izslēgts.

 **BRĪDINĀJUMS:** ja pēc instrumenta iedarbināšanas rodas neparasta vibrācija, nekavējoties izslēdziet instrumentu un novērsiet kļūdu.

 **BRĪDINĀJUMS:** lai samazinātu traumu risku, pēc katras lietošanas reizes pagrieziet pogu līdz izslēgtai pozīcijai (pozīcija 0).

## ELEKTRONISKĀ VADĪBAS IERĪCE

### „Miksta” palaišana

„Miksta” palaišana tiek kontrolēta elektroniski. „Miksta” palaišana garantē motora un baterija aizsardzību un samazina operatora traumu risku.

### Ātruma kontrole

Instrumenta ātrumu var mainīt, pagriežot ātruma regulēšanas pogu (2) vēlamajā iestatījumā.

Ātruma regulēšanas pogu var iestatīt jebkuram ātrumam diapazonā no 3000 līdz 5500 apgr./min.

### Instrumenta aizsargi

Elektroniskais aizsargs aizsargā instrumentu no dažādiem apstākļiem, kas var sabojāt instrumentu un radīt operatoram traumu risku. Tas arī garantē ilgāku kalpošanas laiku.

**PIEZĪME:** atkārtotas palaišanas vai pārmērīgas strāvas izraisītas pārslodzes vai pārkaršanas gadījumā aizsargs ierobežo instrumenta enerģijas patēriņu un samazina apgriezienu skaitu minūtē. Ja situācija turpinās, elektroniskais aizsargs izslēdz instrumentu.

## PIEDERUMU MONTĀŽA UN DEMONTĀŽA

 **BRĪDINĀJUMS:** pirms instrumenta montāžas (demontāžas) pārliecinieties, vai ātruma regulēšanas poga (2) ir izslēgtā stāvoklī (0 pozīcija).

**PIEZĪME:** lai instrumenta darbība būtu optimāla, izmantojiet tikai oriģinālos piederumus un palīgmateriālus.

### Atbalsta paliktņi

- Novietojiet paliktņi (4) centrā; nedaudz pagrieziet paliktņi, līdz tas atrodas pareizajā pozīcijā uz vārpstas. (1. att.)

- Ar sešstūra atslēgu (8) pievelciet paliktņa stiprinājuma skrūvi (7). (2. att.)

- Demontāža: ar uzgriežņu atslēgu (8) atskrūvējiet paliktņa stiprinājuma skrūvi (7). (3. att.)

**PIEZĪME:** neoriģināla vai nepareiza izmēra atbalsta paliktņa uzlikšana var izraisīt pārmērīgu instrumenta vibrāciju.

### Pulēšanas putuplasts

- Izmantoto pulēšanas paliktņi var noņemt, vienkārši to noplēšot;

- Uzklājiet jauno pulēšanas paliktņi, nospiežot to uz atbalsta paliktņa;

**PIEZĪME:** atļauts izmantot tikai  $\varnothing$  80-100 mm pulēšanas putuplasta  $\varnothing$  75 mm atbalsta paliktņi.

## TROKŠŅA EMISIJAS VĒRTĪBAS

Trokšņa emisijas vērtības ir noteiktas atbilstīgi EN 62841-1:

		HLR75
SKAŅAS SPIEDIENA LĪMENIS	dB(A)	77.5
SKAŅAS JAUDAS LĪMENIS	dB(A)	88.0
NENOTEIKTĪBA (K)	dB	3.0



Lietojiet ausu aizsarglīdzekļus!

## VIBRĀCIJAS EMISIJAS VĒRTĪBAS

Vibrācijas paātrinājuma vērtība  $a_h$  (vektoru summa trijos virzienos) un mērījumu izkliede K ir noteikta atbilstoši EN 62841-1:

		HLR75
3 ASU VIBRĀCIJAS LĪMENIS ( $a_h$ )	$m/s^2$	3.98
NENOTEIKTĪBA (K)	$m/s^2$	0.44

Attēlotās emisijas vērtības ir salīdzinošas, un tās jāizmanto, lai provizoriski novērtētu operatora riska pakāpi darba laikā. Atbilstošā darba perioda novērtējumā jāiekļauj arī instrumenta dīkstāves un apstāšanās periodi. Šīs emisijas vērtības atspoguļo instrumenta galvenos pielietojumus. Ja instrumentu izmanto citām vajadzībām, kopā ar citiem piederumiem vai ja tam netiek regulāri veikta apkope, emisiju vērtības ekspluatācijas laikā var ievērojami palielināties.



**UZMANĪBU:** norādītie mērījumi attiecas uz jauniem elektroinstrumentiem. Ikdienas lietošana izraisa trokšņa un vibrācijas vērtību izmaiņas.

## APKOPE UN SERVISS

 **BRĪDINĀJUMS:** visas apkopes darbības jāveic, atvienojot strāvu.  
Pārlicinieties, vai ir atvienots barošanas avots 9HP180LT vai bateriju paka 9HB180LT no instrumenta un vai poga atrodas izslēgtā stāvoklī.

## TĪRĪŠANA

Katras darba sesijas beigās vai, ja nepieciešams, notīriet putekļus no instrumenta korpusa, izmantojot mīkstu drānu, īpašu uzmanību pievēršot motora ventilācijas spraugām.  
Lietotājam nav jāveic citas tehniskās apkopes darbības.

## REMONTS

Iekšējo daļu, piemēram, lodīšu gultņu, zobratu utt., vai citu detaļu apkopi un tīrīšanu drīkst veikt tikai pilnvarots klientu apkalpošanas serviss.

## UTILIZĀCIJA (EEIA DIREKTĪVA)

 **Attiecas tikai uz ES valstīm:** saskaņā ar Eiropas direktīvu par elektrisko un elektronisko iekārtu atkritumiem un tās ieviešanu atbilstoši valsts standartiem nolietotās elektriskās iekārtās jāsavāc atsevišķi, lai tās varētu pārstrādāt videi draudzīgā veidā. Izstrādājumu, kad ir beidzies tā kalpošanas laiks, nedrīkst izmest vidē vai kā sadzīves atkritumus. Tas jālikvidē pilnvarotos pārstrādes centros (sazinieties ar vietējām varas iestādēm, lai uzzinātu, kur atbrīvoties no izstrādājuma saskaņā ar likumā noteikto). Pareiza izstrādājuma utilizācija veicina veselības un vides saglabāšanu. Par nelikumīgu izstrādājuma iznīcināšanu likumpārkāpēji tiks sodīti.

## ES ATBILSTĪBAS DEKLARĀCIJA

Mēs uz savu atbildību paziņojam, ka šis instruments atbilst direktīvām:

**2006/42/EK, 2014/30/ES, 2011/65/ES.**

Pārbaudes ir veiktas saskaņā ar standartu:

**EN 62841-1:2015 + AC:2015;**

**EN 62841-2-4:2014 + AC:2015;**

**EN IEC 55014-1:2021;**

**EN IEC 55014-2:2021;**

**EN IEC 61000-3-2:2019 + A1:2021;**

**EN 61000-3-3:2013 + A1:2019 + A2:2021;**

**EN IEC 63000:2018.**











Vermezzo con Zelo (MI), 20/12/2022

Tehniska rakstura fails:

RUPES S.p.A.

Via Marconi, 3/A - Loc. Vermezzo  
20071 - VERMEZZO CON ZELO (MI) - Itālija

**RUPES**<sup>®</sup> S.p.A. a socio unico  
  
G. Valentini  
The President

Prietaiso etikečių, kuriose pateikiama saugos informacija, santrauka			
	PERSPĖJIMAS: naudotojas privalo perskaityti instrukcijų vadovą, kad sumažintų sužalojimo pavojų		
	„CE“ ženklas ES rinkai		
	Dėvėti ausų apsaugą		Dėvėti akių apsaugą
	Dėvėti pirštines		Dėvėti kaukę
	Šalinimas baigus eksploatuoti (EE A direktyva)		Gaminys yra ličio jonų akumulatorius
	Eurazijos atitikties ženklas		Pastovioji srovė
n0	Greitis be apkrovos	/min	Per minutę

## TECHNINĖS SPECIFIKACIJOS

TIPAS	HLR75
D.C. įtampa [V]	18
APS./MIN.	3000÷5500
Elektroninis greičio valdymas	•
Akumulatoriaus naudojimo laikas [min.]	~45*
Ø Veikimo sritis [mm]	12
Ø Apsauginis dėklas [mm]	75
Ø Apsauginės putos [mm]	80-100
Apsauginio dėklo sriegis	M6
Svoris [Kg]	1,1**

\* Vertė taikoma naudojant akumuliatorių paketą 9HB180LT, kai jis pilnai įkrautas įkrovikliu 9HC180LT.

\*\* Pamatuota be funkcinių įrenginių: akumuliatorių paketo ir maitinimo šaltinio.

**⚠ PERSPĖJIMAS!** Perskaitykite visus saugos perspėjimus, instrukcijas, iliustracijas ir specifikacijas, pateiktas su šiuo elektriniu įrankiu. Jei nesilaikysite visų apačioje išvardytų instrukcijų, gali nutrenkti elektra, kilti gaisras ir (arba) galima rimtai susižaloti. Išsaugokite šias saugos nuorodas ir reikalavimus, kad ir ateityje galėtumėte jais pasinaudoti. Saugos ir apsaugos nuo nelaimingų atsitikimų nurodymai pateikiami brošiūroje „SAUGOS INSTRUKCIJA“, kuri yra šių dokumentų neatskiriama dalis. Šiame naudojimo instrukcijų vadove pateikiama papildoma informacija, reikalinga konkrečiam įrankio naudojimui.

## TEISINGAS NAUDOJIMAS

- Šis įrankis yra sukurtas naudoti kaip poliruoklis. Perskaitykite saugos perspėjimus, instrukcijas, nurodymus, pateiktus prie šio įrankio pridėtuose brėžiniuose ir specifikacijoje. Nesilaikant visų toliau pateiktų nurodymų galima nusitrenkti elektra, sukelti gaisrą ir (arba) labai susižaloti.
- Šis įrankis nėra skirtas glotninimui, metalo šukavimui ir pjovimui. Naudojant šį įrankį pagal nenumatytas paskirtis galima sukelti pavojus arba sužaloti žmones.
- Įrankį privaloma naudoti su priedais, kurie buvo specialiai gamintojo sukurti arba rekomenduojami. Priedo pritvirtinimas prie įrankio negarantuoja saugaus naudojimo.
- Vardinis priedų greitis turi būti bent jau lygus didžiausiam ant įrankio nurodytam greičiui. Naudojant priedus didesniu negu vardinis greičiu, galima juos sulaužyti arba jie gali būti išmesti į orą.
- Priedų išorinis skersmuo ir storis privalo sutapti su įrankio specifikacijomis. Netinkamų matmenų priedų negalima tinkamai apsaugoti arba valdyti.
- Priedų sąranka privalo atitikti įrankio sąranką. Naudojant priedus, kurių negalima idealiai pritvirtinti prie įrankio, neužtikrinama pusiausvyra, atsiranda per didelė vibracija ir neįmanoma suvaldyti įrankio.
- Nenaudokite pažeistų priedų. Prieš naudodami visus priedus patikrinkite. Patikrinkite atraminius įdėklus ir įsitinkinkite, kad nėra įtrūkimų, įplyšimų ir jie per daug nenusidėvėję. Jei įrankis arba priedas nukrito, patikrinkite, ar jis nepažeistas arba sumontuokite naują priedą. Patikrinę arba sumontavę priedą, išbandykite, kaip įrankis veikia didžiausiu greičiu be apkrovos vieną minutę, laikydamiesi saugaus atstumo. Jei priedai pažeisti, bandymo metu jie sulūš.

## ĮRANKIO DALYS

- 1 - Identifikacinė plokštelė
- 2 - Į./IŠJ. - greičio reguliavimo rankena
- 3 - ĮJUNGIMO/SUSTĀBYMO mygtuko svertas
- 4 - Apsauginis dėklas

- 5 - Akumuliatorių paketas 9HB180LT
- 6 - Maitinimo šaltinis 9HP180LT
- 7 - Apsauginio dėklo varžtas
- 8 - Dinamometrinis raktas

## ĮJUNGIMAS

 **PERSPĖJIMAS:** siekiant sumažinti sužalojimo pavojų, su šiuo produktu reikėtų naudoti tik 18 V ličio jonų akumuliatorių paketą 9HB180LT (5) arba maitinimo šaltinį 9HP180LT (6).

Kadangi kiti akumuliatoriai, išskyrus siūlomus „RUPES“, nebuvo išbandyti su šiuo produktu, tokių akumuliatorių naudojimas su šiuo įrankiu gali sužaloti arba sugadinti turtą.

## AKUMULIATORIŲ PAKETAS (TIEKIAMAS ARBA PASIRENKAMAS)

 **PERSPĖJIMAS:** jūsų asmeniniam saugumui, prieš naudodami PERSKAITYKITE ir SUPRASKITE akumuliatorių paketo 9HB180LT instrukcijų vadovą.

 **PERSPĖJIMAS:** venkite kontaktų trumpo sujungimo. Saugokite akumuliatorių bloką nuo mechaninių pažeidimų. Neatidarykite ir neišmontuokite. Patarimai dėl apsaugos nuo gaisro ir sprogmio. Saugokite nuo atviros liepsnos, karštų paviršių ir užsidegimo šaltinių.



Aukštesnė nei 45°C temperatūra pablogina akumuliatorių bloko veikimą. Venkite per ilgo karščio arba saulės šviesos poveikio. Laikykite kambario temperatūroje (apie 20°C) esant apie 20–60 % nominalios galios. Kas šešis laikymo mėnesius kaip įprastai įkraukite akumuliatorių paketą.

## Naudojimo paskirtis

Akumuliatorių paketas 9HB180LT (5) naudojamas kaip „RUPES HLR75“ maitinimo šaltinis.

## Akumuliatorių paketo specifikacijos:

Modelis	Cheminė medžiaga	Įtampa	Talpa	Energija	Svoris
9HB180LT	Ličio jonai	18 V	2,5 Ah	45 Wh	0.360±0.005 kg

 **PERSPĖJIMAS:** kitus techninius duomenis žiūrėkite akumuliatorių paketo 9HB180LT etiketėje.  
 **PERSPĖJIMAS:** norėdami sumažinti sužalojimo arba sprogmio pavojų, niekada neuždekite ir nedeginkite akumuliatorių bloko, net jei jis sugedęs, neveikia arba visiškai išsikrovęs. Degant išskiriami nuodingi dūmai ir medžiagos.

## AKUMULIATORIŲ PAKETO SURINKIMAS IR IŠMONAVIMAS

 **PERSPĖJIMAS:** prieš (iš)montuodami įrankį įsitikinkite, kad greičio reguliavimo rankena (2) yra padėtyje „OFF“ (IŠJUNGTA).

Norėdami sumontuoti akumuliatorių paketą, paspauskite spaustuką ir įstatykite akumuliatorių paketą į įrankį, kol užsifiksuos.

Norėdami išmontuoti, paspauskite spaustuką ir ištraukite akumuliatorių iš įrankio.

## AKUMULIATORIŲ PAKETO ĮKROVIMAS

 **PERSPĖJIMAS:** jūsų asmeniniam saugumui, prieš naudodami PERSKAITYKITE ir SUPRASKITE įkrovimo stoties 9HC180LT instrukcijų vadovą.

 **PERSPĖJIMAS:** įkraukite „Rupes“ 18V ličio jonų akumuliatorių paketą 9HB180LT tik „Rupes“ 18V ličio jonų akumuliatorių įkrovikliu 9HC180LT. Kitų rūšių akumuliatoriai gali sužaloti asmenį arba sugadinti turtą. Šio įrankio akumuliatorių paketas ir įkroviklis nėra suderinami su NiCd arba NiMH sistemomis.

Rinkinį sudarantis (-ys) akumuliatorių paketas (-ai) prieš naudojant turi būti įkrautas. Pridėtas akumuliatorius yra įkrautas < 30%. Norėdami įkrauti, prijunkite ličio jonų akumuliatorių prie įkrovimo stoties 9HC180LT, kol įkrovimas bus baigtas.

Įkraukite akumuliatorinį įrankį, kada jums ir dirbant darba patogiu.

„Rupes“ akumuliatorių paketas neturi atminties, kai įkraunamas tik po dalinio išsikrovimo.

Prieš dedant į įkroviklį, įrankio akumuliatorių bloko nereikia išsekinti.

Naudokite akumuliatorių paketo 9HB180LT lygio rodiklį, kad nustatytumėte, kada įkrauti „Rupes“ akumuliatorių paketą.

## MAITINIMAS (PRIDĖTAS ARBA PASIRENKAMAS)

 **PERSPĖJIMAS:** jūsų asmeniniam saugumui, prieš naudodami PERSKAITYKITE ir SUPRASKITE 9HP180LT maitinimo bloko instrukcijų vadovą.

 **PERSPĖJIMAS:** įtampa ir maitinimo dažnis privalo sutapti su maitinimo šaltinio 9HP180LT identifikavimo plokštelėje pateiktis duomenimis. Prieš prijungdami kištuką, įsitikinkite, kad įrankis yra išjungtas.

## MAITINIMO ŠALTINIO SURINKIMAS IR IŠMONAVIMAS

 **PERSPĖJIMAS:** prieš (iš)montuodami įrankį įsitikinkite, kad greičio reguliavimo rankena (2) yra padėtyje „OFF“ (IŠJUNGTA).

Norėdami sumontuoti maitinimo šaltinį, paspauskite spaustuką ir įstatykite maitinimo šaltinį į įrankį, kol užsifiksuos.

Norėdami išmontuoti, paspauskite spaustuką ir ištraukite maitinimo šaltinį iš įrankio.

## IJUNGIMAS IR SUSTABDYMAS

**Ijungimas:** pasukite greičio reguliavimo rankeną (2) ir nustatykite greitį; dabar įrankį galima įjungti paspaudus ĮJUNGIMO / SUSTABDYMO jungiklio svirtį (3). APS./MIN. gali būti reguliuojamos sukant greičio reguliavimo rankeną (2).

**Sustabdymas:** atleiskite svirtį, kad sustabdytumėte įrankį; sukite greičio reguliavimo rankeną iki padėties 0 ir įrankis išsijungs.



**PERSPĖJIMAS:** jei įjungus įrankį jaučiamas neįprastas vibravimas, iš karto išjunkite įrankį ir pašalinkite triktį.



**PERSPĖJIMAS:** norėdami sumažinti sužalojimo pavojų, kiekvieną kartą panaudoję, pasukite rankeną į padėtį „OFF“ (IŠJUNGTĄ) (0 padėtis).

## ELEKTRONINIS VALDIKLIS

### Lengvas paleidimas

Lengvasis paleidimas kontroliuojamas elektroniškai. Lengvas paleidimas užtikrina variklio ir akumulatoriaus apsaugą bei sumažina operatoriaus sužalojimo pavojų.

### Greičio valdymas

Įrankio greitį galima pakeisti pasukant greičio reguliavimo rankeną (2) į pageidaujamo nustatymo padėtį.

Greičio reguliavimo rankena gali būti nustatyta bet kokiam greičiui nuo 3000 iki 5500 APS/MIN.

### Įrankio apsaugai

Elektroninis apsaugas apsaugo įrankį nuo įvairių įvykių, galinčių įrankį sugadinti ir sukelti operatoriaus sužalojimo pavojų. Jis taip pat garantuoja ilgesnį naudojimo laiką.

**PASTABA:** įvykus viršsroviui arba perkaitimui dėl pakototinių paleidimų arba per didelės perkrovos, apsaugos sistema apriboja įrankio galios sąnaudas ir sumažina APS./MIN. Jei ši būklė išlieka, elektroninė apsauga išjungia įrankį.

## PRIEDŲ MONTAVIMAS IR IŠMONTAVIMAS

**PERSPĖJIMAS:** prieš (iš)montuodami įrankį įsitikinkite, kad greičio reguliavimo rankena (2) yra padėtyje „OFF (IŠJUNGTĄ)“ (0 padėtyje).

**PASTABA:** kad įrankis veiktų optimaliai, naudokite tik originalius priedus ir eksploataavimo medžiagas.

### Apsauginis dėklas

- Padėkite apsauginį dėklą (4) centre; nežymiai sukite apsauginį dėklą tol, kol jis bus tinkamoje padėtyje ant suklio. (1 pav.)

- Priveržkite apsauginį dėklo tvirtinimo varžtą (7) naudodami dinamometrinių raktą (8). (2 pav.)

- Išmontuojant: Atveržkite dėklo montavimo varžtą (7) naudodami veržliaraktį (8). (3 pav.)

**PASTABA:** sumontavus neoriginalų arba netinkamo dydžio dėklus, įrankis gali per daug vibruoti.

### Poliravimo putas

- Panaudotą poliravimo dėklą galima nuimti paprasčiausiai jį nuplėšiant;

- Uždėkite naują poliravimo dėklą jį prispausdami ant apsauginio dėklo;

**PASTABA:** leidžiama naudoti tik Ø 80-100 mm poliravimo putas Ø75 mm apsauginiam dėklui.

## TRIUKŠMO EMISIJS REIKŠMĖS

Triukšmo emisijos vertės nustatytos pagal EN 62841-1:

		HLR75
GARSO SLĖGIO LYGIS	dB(A)	77.5
GARSO GALIOS LYGIS	dB(A)	88.0
NEPASTOVUMAS (K)	dB	3.0



Dėvėti ausų apsaugą!

## VIBRACIJOS REIKŠMĖS

Vibracijos bendroji vertė  $a_h$  (trijų krypčių atstojamasis vektorius) ir paklaida K nustatyta pagal EN 62841-1:

		HLR75
3 AŠIŲ VIBRAVIMO LYGIS ( $a_h$ )	$m/s^2$	3.98
NEPASTOVUMAS (K)	$m/s^2$	0.44

Emisijos reikšmės pateiktos tik palyginimui ir jas galima naudoti tik apytiksliai operatoriaus rizikos poveikio darbo metu vertinimui. Darbo laikotarpio tinkamas vertinimas privalo apimti ir įrankio tuščios eigos bei sustabdymo laikotarpius. Šios emisijos reikšmės taikomos tik naudojant įrankį pagal pagrindinę paskirtį. Jei įrankis naudojamas pagal kitas paskirtis, su kitais priedais arba, jei jam neatliekama reguliari priežiūra, naudojimo metu emisijos reikšmės gali žymiai padidėti.



**ATSARGIAI:** nurodyti matavimai taikomi naujiems maitinamiems įrankiams. Naudojant kasdien, triukšmo ir vibracijos reikšmės gali pasikeisti.

## PRIEŽIŪRA IR TECHNINĖ PATIKRA



**PERSPĖJIMAS:** visas priežiūros operacijas reikia atlikti išjungus elektros tiekimą.

Būtinai išimkite maitinimo šaltinį 9HP180LT arba akumuliatorių paketą 9HB180LT iš įrankio ir įsitikinkite, kad rankena pasukta į padėtį „OFF“ (IŠJUNGTA).

### VALYMAS

Kiekvienos darbo pamainos pabaigoje arba, kai to reikia, nuvalykite visas dulkes nuo įrankio korpuso naudodami minkštą šluostę, atkreipdami ypatingą dėmesį į variklio ventiliacijos angas.

Naudotojui nereikia atlikti jokių kitų techninės priežiūros darbų.

### REMONTAS

Vidinių dalių, pavyzdžiui, ritinių guolių, pavarų ir kitų dalių priežiūrą bei valymą turi atlikti tik įgaliotos kliento remonto dirbtuvės.

### ŠALINIMAS (EEJA DIREKTYVA)



**Tik ES šalims:** pagal Europos direktyvą dėl elektros ir elektroninės įrangos atliekų ir jos įgyvendinimą pagal nacionalinius standartus, panaudota elektros įranga turi būti surenkama atskirai, kad būtų perdirbta aplinkai saugiu būdu. Pasibaigus produkto naudojimo laikui, jo negalima išmesti į aplinką arba pašalinti kartu su buitinėmis atliekomis. Jį reikia šalinti įgaliotuose perdirbimo centruose (kreipkitės į vietines institucijas, kad sužinotumėte, kur pagal įstatymus šalinti produktą). Tinkamas produkto šalinimas prisideda prie sveikatos ir aplinkos išsaugojimo. Už neteisėtą produkto šalinimą pažeidėjams bus skiriamos baudos.

### ES ATITIKTIES DEKLARACIJA

Prisiimdami atsakomybę patvirtiname, kad aprašomas įrankis atitinka šias direktyvas:

**2006/42/EB, 2014/30/ES, 2011/65/ES.**

Bandymai buvo atlikti pagal šiuos standartus:

**EN 62841-1:2015 + AC:2015;**

**EN 62841-2-4:2014 + AC:2015;**

**EN IEC 55014-1:2021;**

**EN IEC 55014-2:2021;**

**EN IEC 61000-3-2:2019 + A1:2021;**

**EN 61000-3-3:2013 + A1:2019 + A2:2021;**

**EN IEC 63000:2018.**











Vermezzo con Zelo (MI), 20/12/2022

Techninis failas yra:

RUPES S.p.A.

Via Marconi, 3/A - Loc. Vermezzo  
20071 - VERMEZZO CON ZELO (MI) - Italija

**RUPES<sup>®</sup>** S.p.A. a socio unico  
  
**G. Valentini**  
The President

Rezumatul etichetelor aparatelor care conțin informații de siguranță			
	AVERTISMENT: Pentru a reduce riscul de accidentare, utilizatorul trebuie să citească manualul de instrucțiuni		
	Marcaj CE pentru piața UE		
	Purtați antifoane		Purtați ochelari de protecție
	Purtați mănuși		Purtați mască
	Eliminarea echipamentelor scoase din uz (Directiva DEEE)		Produsul conține un acumulator litiu-ion
	Marca de conformitate euroasiatică		Alimentare direct de la rețeaua electrică
n0	Turație la mers în gol	/min	Per minut

## SPECIFICAȚII TEHNICE

TIP	HLR75
Tensiune c.c. [V]	18
RPM	3000+5500
Regulator de turație	•
Autonomia bateriei [min]	~45*
Ø unitate funcțională orbitală [mm]	12
Ø taler [mm]	75
Ø taler din spumă [mm]	80-100
Taler cu filet	M6
Masă [Kg]	1,1**

\* Valoarea se referă la utilizarea acumulatorului 9HB180LT, încărcat complet cu încărcătorul 9HC180LT.  
\*\* măsurată fără unitățile funcționale: acumulator sau sursă de alimentare.

**⚠ ATENȚIE! Citiți toate avertismentele de siguranță, instrucțiunile, ilustrațiile și specificațiile furnizate împreună cu această unealtă electrică.** Nerespectarea cu strictețe a instrucțiunilor enumerate mai jos poate duce la șocuri electrice, incendiu și/sau vătămări corporale grave. **Păstrați toate indicațiile de avertizare și instrucțiunile în vederea utilizărilor viitoare.** Instrucțiunile privind siguranța și prevenirea accidentelor sunt prezentate în broșura „INSTRUCȚIUNI DE SIGURANȚĂ” care este parte integrantă din aceste documente. Acest manual cu instrucțiuni de utilizare prezintă informațiile suplimentare necesare pentru utilizarea specifică a sculei.

## DESTINAȚIA DE UTILIZARE

- **Această sculă este concepută pentru a fi folosită ca mașină de șlefuit. Citiți toate avertismentele de siguranță, instrucțiunile, indicațiile de pe desenele și specificațiile furnizate împreună cu această sculă.** Nerespectarea tuturor instrucțiunilor de mai jos poate provoca electrocutare, incendiu și/sau vătămări corporale grave.
- **Această sculă nu este destinată să fie utilizată pentru tăierea, perierea și finisarea metalelor.** Utilizarea acestei scule pentru alte aplicații decât cele prevăzute în acest manual poate genera pericole și poate provoca vătămări corporale.
- **Scula trebuie utilizată cu accesoriu special conceput sau recomandat de producător.** Fixarea accesoriului pe sculă nu garantează o funcționare sigură.
- **Viteza nominală a accesoriilor trebuie să fie cel puțin egală cu viteza maximă specificată pe sculă.** Utilizarea accesoriilor la viteze mai mari decât viteza nominală poate provoca ruperea sau aruncarea lor în aer.
- **Diametrul exterior și grosimea accesoriilor trebuie să corespundă specificațiilor sculei.** Accesoriile cu dimensiuni necorespunzătoare nu pot fi protejate sau controlate în mod adecvat.
- **Configurația accesoriilor trebuie să se potrivească sculei.** Utilizarea de accesorii care nu se potrivesc perfect sculei poate provoca dezechilibrare, vibrații excesive și incapacitatea de a controla scula.
- **Nu utilizați accesorii deteriorate. Înainte de utilizare, verificați toate accesoriiile. Verificați talerele pentru a vă asigura că nu prezintă fisuri, rupturi sau semne de uzură excesivă.** Dacă scula sau accesoriul a căzut pe jos, verificați dacă nu este deteriorat sau montați un accesoriu nou. După verificarea sau montarea unui accesoriu, testați funcționarea sculei la turație maximă și fără sarcină timp de un minut, păstrând o distanță de siguranță. Dacă accesoriiile sunt deteriorate, acestea se vor rupe în timpul acestui test.

## COMPONENTELE SCULEI

- 1 – Plăcuță de identificare
- 2 – ON/OFF – Buton de reglare a turației
- 3 – Buton START/STOP
- 4 – Taler

- 5 – Acumulator 9HB180LT
- 6 – Sursă de alimentare 9HP180LT
- 7 – Șurub taler
- 8 – Cheie imbus

## PORNIREA

 **AVERTISMENT:** Pentru a reduce riscul de accidentare, utilizați numai acumulatorul Li-ion 9HB180LT de 18 V (5) sau sursa de alimentare 9HP180LT (6) împreună cu acest produs.

Deoarece cu acest produs au fost testați numai acumulatorii furnizați de RUPES, utilizarea altor acumulatori cu această sculă ar putea provoca vătămare corporală și deteriorarea sculei.

## ACUMULATOR (FURNIZAT SAU OPȚIONAL)

 **AVERTISMENT:** Pentru siguranța dumneavoastră personală, trebuie să CITIȚI și să ÎNȚELEGEȚI manualul de instrucțiuni al acumulatorului 9HB180LT înainte de utilizare.

 **AVERTISMENT:** Evitați scurtcircuitarea contactelor. Evitați deteriorarea mecanică a acumulatorului. Este interzisă deschiderea sau dezasambarea acestuia. Recomandări cu privire la protecția împotriva incendiilor și exploziilor. A se păstra departe de flăcări deschise, suprafețe fierbinți și surse de aprindere.

Temperaturile peste 45°C reduc performanțele acumulatorului. Evitați expunerea îndelungată la căldură sau la lumina soarelui. A se depozita la temperatura camerei (aprox. 20°C), la aprox. 20–60% din capacitatea nominală. La fiecare șase luni de depozitare, încărcați acumulatorul ca de obicei.

## Destinația de utilizare

Acumulatorul 9HB180LT (5) este utilizat ca sursă de alimentare pentru RUPES HLR75.

## Specificațiile acumulatorului:

Model	Componente chimice	Tensiune	Capacitate	Putere	Masă
9HB180LT	Litiu-ion	18 V	2,5 Ah	45 Wh	0.360±0.005 kg

 **ATENȚIE:** pentru alte date tehnice, consultați eticheta de pe acumulatorul 9HB180LT.

 **ATENȚIE:** Pentru a reduce riscul de accidentare sau explozie, nu ardeți sau incinerati niciodată acumulatorul sculei chiar dacă este deteriorat, defect sau descărcat complet. Atunci când este ars, acesta produce materiale și vapori toxici.

## MONTAREA ȘI DEMONTAREA ACUMULATORULUI

 **ATENȚIE:** Înainte de montarea (demontarea) sculei, asigurați-vă că butonul de reglare a turației (2) este în poziția OFF (OPRIT).

Pentru a monta acumulatorul, apăsați clema și introduceți acumulatorul în sculă până când se fixează în poziție.

Pentru a demonta acumulatorul, apăsați clema și scoateți-l din sculă.

## ÎNCĂRCAREA ACUMULATORULUI

 **AVERTISMENT:** Pentru siguranța dumneavoastră personală, trebuie să CITIȚI și să ÎNȚELEGEȚI manualul de instrucțiuni al încărcătorului 9HB180LT înainte de utilizare.

 **ATENȚIE:** Încărcați acumulatorul Li-ion Rupes 9HB180LT de 18 V numai la încărcătorul de baterii Li-ion Rupes 9HC180LT de 18 V. Alte tipuri de acumulatori pot provoca vătămare corporală și deteriorarea sculei. Acumulatorul și încărcătorul pentru această sculă nu sunt compatibile cu sistemele NiCd sau NiMH.

Acumulatorul (acumulatorii) din trusă va (vor) fi încărcat (încărcați) înainte de utilizare. Acumulatorul furnizat este încărcat <30%.

Pentru a încărca, conectați acumulatorul Li-ion la încărcătorul 9HC180LT până când acesta este complet încărcat.

Încărcați scula electrică atunci când este convenabil pentru dvs. și pentru lucrarea pe care o aveți de efectuat.

Acumulatorul Rupes nu dezvoltă „memorie” atunci când este încărcat numai după o descărcare parțială.

Nu este necesar ca acumulatorul să fie complet descărcat înainte de a-l pune în încărcător.

Utilizați indicatorul de nivel cu LED al acumulatorului 9HB180LT pentru a stabili când să încărcați acumulatorul Rupes.

## SURSĂ DE ALIMENTARE (FURNIZATĂ SAU OPȚIONALĂ)

 **AVERTISMENT:** Pentru siguranța dumneavoastră personală, trebuie să CITIȚI și să ÎNȚELEGEȚI manualul de instrucțiuni al sursei de alimentare 9HP180LT înainte de utilizare.

 **ATENȚIE:** Tensiunea și frecvența rețelei trebuie să corespundă datelor prezentate pe plăcuța de identificare a sursei de alimentare 9HP180LT. Asigurați-vă că scula este oprită înainte de a conecta fișa.

## MONTAREA ȘI DEMONTAREA SURSEI DE ALIMENTARE

 **ATENȚIE:** Înainte de montarea (demontarea) sculei, asigurați-vă că butonul de reglare a turației (2) este în poziția OFF (OPRIT).

Pentru a monta sursa de alimentare, apăsați clema și introduceți sursa de alimentare în sculă până când se fixează în poziție.

Pentru a demonta sursa de alimentare, apăsați clema și scoateți-o din sculă.



## PORNIREA ȘI OPRIREA

**Pornirea:** Rotiți butonul de reglare a turației (2) și setați turația; scula poate fi pornită acum apăsând butonul START/STOP (3). Turația poate fi reglată prin rotirea butonului de reglare a turației (2).

**Oprirea:** Eliberați butonul pentru a opri scula; rotiți butonul de reglare a turației în poziția 0 și scula se va opri.

 **ATENȚIE:** În cazul în care se produc vibrații anormale după pornirea sculei, opriți imediat scula și eliminați defecțiunea.

 **ATENȚIE:** Pentru a reduce riscul de accidentare, rotiți butonul până în poziția OFF (poziția 0) după fiecare utilizare.

## CONTROLER

### Soft star

Soft start-ul (pornire ușoară) este controlat electronic. Pornirea ușoară asigură protecția motorului și a acumulatorului și reduce riscul de vătămare a operatorului.

### Reglarea turației

Turația sculei poate fi modificată prin rotirea butonului de reglare a turației (2) la setarea dorită.

Butonul de reglare a turației poate fi setat pentru orice turație cuprinsă între 3000 și 5500 RPM.

### Dispozitive de protecție a sculei

Dispozitivele electronice de protecție protejează scula de diferite evenimente care pot deteriora scula și pot genera un risc de accidentare a operatorului. Garantează, de asemenea, o durată mai lungă de viață funcțională.

**NOTĂ:** în caz de supracurent sau supraîncălzire cauzată de porniri repetate sau suprasarcini excesive, dispozitivele de protecție limitează consumul de energie al sculei și reduc turația. Dacă această stare persistă, dispozitivele electronice de protecție opresc scula.

## MONTARE ȘI DEMONTAREA ACCESORIILOR

 **ATENȚIE:** Înainte de montarea (demontarea) sculei, asigurați-vă că butonul de reglare a turației (2) este în poziția OFF (poziția 0).

**NOTĂ:** Pentru o performanță optimă a sculei, utilizați numai accesorii și consumabile originale.

### Taler

- Așezați talerul (4) în centru; rotiți ușor talerul până când acesta este în poziția corectă pe ax. (Fig. 1)

- Strângeți șurubul de fixare a talerului (7) cu cheia imbus (8). (Fig. 2)

- Pentru demontare: Deșurubați șurubul de fixare a talerului (7) cu cheia (8). (Fig. 3)

**NOTĂ:** Montarea unor talere de dimensiuni necorespunzătoare sau contrafăcute poate provoca vibrații excesive ale sculei.

### Burete din spumă pentru șlefuire

- Buretele pentru șlefuire folosit poate fi îndepărtat pur și simplu prin rupere;

- Aplicați noul burete de șlefuire apăsându-l pe taler;

**NOTĂ:** Este permisă numai utilizarea bureților din spumă pentru șlefuire cu Ø 80-100 mm pentru talere cu Ø75 mm.

## VALORILE PENTRU EMISIILE DE ZGOMOT

Valorile zgomotului emis au fost determinate conform EN 62841-1:

		HLR75
NIVELUL DE PRESIUNE ACUSTICĂ	dB(A)	77.5
NIVELUL DE PUTERE ACUSTICĂ	dB(A)	88.0
INCERTITUDINE (K)	dB	3.0



Utilizați antifoane!

## VALORILE PENTRU EMISIILE DE VIBRAȚII

Valorile totale ale vibrațiilor  $a_h$  (suma vectorială a trei direcții) și incertitudinea K au fost determinate conform EN 62841-1:

		HLR75
NIVEL DE VIBRAȚIE AX 3 ( $a_h$ )	$m/s^2$	3.98
INCERTITUDINE (K)	$m/s^2$	0.44

Valorile emisiilor afișate sunt doar pentru comparație și ar trebui utilizate pentru o evaluare provizorie a expunerii operatorului la risc în perioada de lucru. O evaluare adecvată a perioadei de lucru trebuie să includă și perioade de inactivitate și oprire a sculei. Aceste valori de emisie reprezintă principalele aplicații ale sculei. Dacă scula este utilizată pentru alte aplicații, cu alte accesorii sau dacă nu este întreținută în mod regulat, valorile de emisie pot crește semnificativ în timpul funcționării.

 **ATENȚIE:** Măsurătorile menționate se referă la sculele electrice noi. Utilizarea zilnică determină modificarea valorilor pentru zgomot și vibrații.

## ÎNȚREȚINEREA ȘI SERVICE-UL

**ATENȚIE:** Toate operațiunile de întreținere trebuie efectuate cu scula deconectată de la orice sursă de alimentare. Asigurați-vă că ați scos sursa de alimentare 9HP180LT sau acumulatorul 9HB180LT din sculă și că butonul este în poziția OFF.

## CURĂȚAREA

La sfârșitul fiecărei sesiuni de lucru sau când este necesar, îndepărtați praful de pe carcasa sculei cu o cârpă moale, acordând o atenție deosebită fanțelor de ventilație a motorului.

Nicio altă operațiune de întreținere nu trebuie efectuată de utilizator.

## REPARAȚII

Întreținerea și curățarea pieselor interne, cum ar fi rulmenții cu bile, roți dințate etc. , trebuie efectuate numai de către un atelier autorizat de service pentru clienți.

## ELIMINAREA (DIRECTIVA DEEE)

**Numai pentru țările din UE:** Conform Directivei europene privind deșeurile de echipamente electrice și electronice și punerii sale în aplicare în conformitate cu standardele naționale, echipamentele electrice uzate trebuie colectate separat, pentru a fi reciclate într-un mod ecologic. Când produsul ajunge la sfârșitul duratei sale de viață, nu trebuie aruncat în mediu sau împreună cu deșeurile menajere. Acesta trebuie eliminat la centrele de reciclare autorizate (contactați autoritățile locale pentru a afla unde să eliminați produsul conform legii). Eliminarea corectă a produsului contribuie la protecția sănătății și a mediului. Eliminarea ilegală a produsului va atrage după sine sancționarea contravențională a persoanelor în cauză.

## DECLARAȚIE UE DE CONFORMITATE

Declarăm pe propria răspundere că scula prezentată este în conformitate cu directivele:

**2006/42/CE, 2014/30/UE, 2011/65/UE.**

Testele au fost efectuate conform standardului:

**EN 62841-1:2015 + AC:2015;**

**EN 62841-2-4:2014 + AC:2015;**

**EN IEC 55014-1:2021;**

**EN IEC 55014-2:2021;**

**EN IEC 61000-3-2:2019 + A1:2021;**

**EN 61000-3-3:2013 + A1:2019 + A2:2021;**

**EN IEC 63000:2018.**

Vermezzo con Zelo (MI), 20/12/2022











Dosarul tehnic se află la:

RUPES S.p.A.

Via Marconi, 3/A - Loc. Vermezzo  
20071 - VERMEZZO CON ZELO (MI) - Italy

**RUPES**<sup>®</sup> S.p.A. a socio unico

  
G. Valentini  
The President

Seznam oznak z varnostnimi informacijami			
	OPOZORILO Uporabnik mora prebrati navodila, da bi zmanjšal tveganje za poškodbe.		
	Oznake CE za evropski trg		
	Uporabljajte zaščito za ušesa		Uporabljajte zaščito za oči
	Uporabljajte rokavice		Uporabljajte masko
	Odstranjevanje odrabljenih izdelkov (Direktiva OEEQ)		Izdelek vsebuje litij-ionsko baterijo
	Evroazijski znak skladnosti		Enosmerni tok
n0	Hitrost brez obremenitve	/min	Na minuto

## TEHNIČNI PODATKI

VRSTA	HLR75
Napetost DC [V]	18
Vrt./min.	3000±5500
Elektronsko uravnavanje hitrosti	•
Življenjska doba baterije [min]	~45*
Ø orbite [mm]	12
Ø koluta [mm]	75
Ø pene [mm]	80-100
Navoj koluta	M6
Teža [Kg]	1,1**

\*Podatek se nanašajo na orodje z baterijskim vložkom 9HB180LT, ki je povsem napolnjen s polnilnikom 9HC180LT.

\*\*Brez funkcionalnih enot, kot sta baterijski vložek ali napajanje.

**VAROVANIE!** Prečitajte si **všetke** varnostne informacije, pokyny, zobrazenia a špecifikácie dodané s týmto elektrickým nástrojom. Nedodržanie všetkých pokynov uvedených nižšie môže spôsobiť zásah elektrickým prúdom, požiar a/alebo vážne zranenie. **Tieto Výstražné upozornenia a bezpečnostné pokyny starostlivo uschovajte na budúce použitie.** Preprečovanie nesreč in varna uporaba orodja sta opisani v **VARNOSTNIH NAVODILIH**, ki so neločljiv del teh dokumentov. Ta priročnik za navodili za uporabo vsebuje dodatne informacije, ki jih potrebujete za uporabo orodja.

## PRAVILNA UPORABA

- **Naprava se uporablja kot polirni stroj. Preberite vsa priložena varnostna opozorila, navodila na risbah in specifikacije, ki spremljajo orodje.** Če ne boste upoštevali spodnjih navodil, lahko pride do električnega udara, požara in/ali hude nesreče.
- **Tega orodja ne smete uporabljati za glajenje, brušenje kovine in rezanje.** Uporaba v nepredvidene namene je lahko nevarna in poškoduje osebe.
- **Orodje uporabljajte izključno z dodatki, ki so bili narejeni v ta namen in jih priporoča izdelovalec.** Pritrditev dodatka na orodje še ne zagotavlja varne uporabe.
- **Ocenjena hitrost dodatkov mora znašati vsaj toliko kot najvišja hitrost orodja, ki je navedena na njem.** Če dodatke uporabljate pri hitrostih, ki presegajo ocenjeno, se lahko polomijo, ali odletijo z orodja.
- **Zunanji premer in debelina dodatkov morata ustrezati specifikacijam na orodju.** Dodatki, katerih mere niso ustrezne, ni mogoče ustrezno zaščititi ali nadzorovati njihovega delovanja.
- **Konfiguracija dodatkov mora ustrezati orodju.** Uporaba dodatkov, ki jih ni mogoče natančno namestiti na orodje, lahko privede do neravnotežja, prekomernih vibracij in izgubo kontrole nad orodjem.
- **Ne uporabljajte poškodovanih dodatkov. Pred uporabo preverite vse dodatke. Preverite kolute, na katerih ne sme biti razpok, raztrganin ali prekomerne obrabe. Če je orodje ali dodatek padel na tla, preverite, ali se je poškodoval oziroma namestite nov dodatek. Po pregledu ali namestitvi dodatka preizkusite delovanje orodja pri najvišji hitrosti brez obdelovanja; preizkus naj traja eno minuto, pri čemer bodite primerno oddaljeni od orodja.** Če so dodatki poškodovani, se bodo med preizkusom zlomili.

## DELI ORODJA

1. Identifikacijska ploščica
2. Gumb za vklop/izklop in nastavev hitrosti
3. Ročica za zagon/ustavitev
4. Kolut
5. Baterijski vložek 9HB180LT
6. Napajanje 9HP180LT
7. Vijak koluta
8. Imbus ključ

## ZAGON

 **OPOZORILO:** Da bi zmanjšali tveganje za poškodbe, lahko s tem izdelkom uporabljate samo baterijski vložek 18V Li-ION 9HB180LT (5) ali napajanje 9HP180LT (6).

Druge baterije, razen tiste, ki jih zagotavlja RUPES, niso bile testirane za uporabo s tem izdelkom, zato lahko njihova uporaba povzroči poškodbe in materialno škodo.

## BATERIJSKI VLOŽEK (PRILOŽEN ORODJU ALI KOT IZBIRNI NAKUP)

 **OPOZORILO:** Da bi si zagotovili varno uporabo orodja, morate predhodno PREBRATI in RAZUMETI priložnik za uporabo baterijskega vložka 9HB180LT.

 **OPOZORILO:** Preprečite kratke stike na kontaktih. Preprečite mehanske poškodbe baterijskega vložka. Ne odpirajte in razstavljajte. Nasvet za zaščito pred ognjem in eksplozijo. Ne približujte izdelka odprtim plamenom, vročim površinam in virom žviga.

Temperature nad 45°C zmanjšujejo zmogljivost baterijskega vložka. Ne izpostavljajte vročini ali sončnim žarkom za dlje časa. Shranjujte pri sobni temperaturi (cca 20°C), pri čemer naj bo nazivna zmogljivost približno med 20 in 60%. Po šestih mesecih skladiščenja, baterijski vložek napolnite.

## Predvidena uporaba

Baterijski vložek 9HB180LT (5) je vir napajanja za RUPES HLR75.

## Specifikacije baterijskega vložka:

Model	Kemija	Napetost	Zmogljivost	Energija	Teža
9HB180LT	Litij-ion	18 V	2,5 Ah	45 Wh	0.360±0.005 kg

 **OPOZORILO:** drugi tehnični podatki so navedeni na oznaki baterijskega vložka 9HB180LT.

 **OPOZORILO:** Da bi zmanjšali tveganje za poškodbo ali eksplozijo, baterijskega vložka ne sežgite, četudi je poškodovan, ne deluje več ali je povsem prazen. Med gorenjem nastajajo strupeni plini in materiali.

## SESTAVLJANJE IN RAZSTAVLJANJE BATERIJSKEGA VLOŽKA

 **OPOZORILO:** Preden orodje sestavite/razstavite, gumb za nastavev hitrosti obrnite v položaj za izklop (OFF).

Da baterijski vložek vstavili, pritisnite zaponko in vložek potisnite v orodje, dokler ni pritrjeno.

Če ga želite odstraniti, pritisnite zaponko in baterijski vložek vzemite iz orodja.

## POLNJENJE BATERIJSKEGA VLOŽKA

 **OPOZORILO:** Da bi si zagotovili varno uporabo orodja, morate predhodno PREBRATI in RAZUMETI priložnik za uporabo polnilne postaje 9HC180LT.

 **OPOZORILO:** Baterijski vložek Rupes 18V Li-ION 9HB180LT polnite izključno s pripadajočim polnilnikom baterij Rupes 18V Li-ION 9HC180LT. Druge baterije lahko poškodujejo osebe in predmete. Baterijski vložek in polnilnik nista kompatibilna s sistemi NiCd ali NiMH.

Baterijske vložke, ki so vključeni v komplet, morate napolniti pred uporabo. Priloženo baterijo lahko polnite, ko je polna <30 %.

Da bi jo napolnili, litij-ionsko baterijo priključite na polnilno postajo 9HC180LT, dokler se povsem ne napolni.

Baterijsko orodje polnite takrat, ko vam ustreza.

Baterijski vložek Rupes nima »pomnilnika«, če ga polnite četudi ni povsem prazen.

Vložka ni treba povsem izprazniti, preden ga namestite na polnilnik.

Uporabite LED-indikator baterijskega vložka 9HB180LT, ki vam bo povedal, kdaj ga je treba napolniti.

## NAPAJANJE (PRILOŽENO ORODJU ALI KOT IZBIRNI NAKUP)

 **OPOZORILO:** Da bi si zagotovili varno uporabo orodja, morate predhodno PREBRATI in RAZUMETI priložnik za napajanje 9HP180LT.

 **OPOZORILO:** Napetost in frekvenca morata ustrezati podatkom na identifikacijski ploščici napajanja 9HP180LT. Preden priključite vtičnico, morate orodje izklopiti.

## SESTAVLJANJE IN RAZSTAVLJANJE NAPAJANJA

 **OPOZORILO:** Preden orodje sestavite/razstavite, gumb za nastavev hitrosti obrnite v položaj za izklop (OFF).

Da napajanje vstavili, pritisnite zaponko in napajanje potisnite v orodje, dokler ni pritrjeno.

Če ga želite odstraniti, pritisnite zaponko in napajanje vzemite iz orodja.

## VKLOP IN IZKLOP

**Vklop:** Zavrtnite gumb za nastavev hitrosti (2) in nastavev hitrost. Nato lahko orodje vklopite s pritiskom na stikalo na vklop/izklop (3). Št. vrt./min. lahko nastavite z gumbom za nastavev hitrosti (2).

**Izklop:** Izpusnite ročico, da ustavev orodje. Obrnite gumb za nastavev hitrosti v položaj 0; tako boste izklopili orodje.

 **OPOZORILO:** Če po vklopu pride orodja zaznate nenavadne vibracije, orodje takoj izklopite in odpravite napako.

 **OPOZORILO:** Da bi zmanjšali tveganje za poškodbe, po vsaki uporabi gumb obrnite v položaj 0.

## ELEKTRONSKO KRMILJENJE

### Mehki zagon

Mehki zagon se krmili elektronsko. Ta način zagona štiti motor in baterijo ter zmanjšuje tveganje za poškodbe uporabnika.

### Nastavev hitrosti

Hitrost orodja lahko spreminjate z vrtenjem gumba za nastavev hitrosti (2).

Z gumbom za nastavev hitrosti lahko nastavite hitrosti med 3.000 in 5.500 vrt./min.

### Zaščite orodja

Elektronska zaščita orodje štiti v primeru različnih dogodkov, ki lahko orodje poškodujejo in so nevarni za uporabnika. Obenem zagotavlja daljšo življenjsko dobo orodja.

**OPOMBA:** V primeru prekomerne napetosti ali prekomernega segrevanja, ki so posledica več zaporednih vklopov ali prevelike obremenitve, zaščite omejijo porabo energije in zmanjšajo št. vrt./min. Če tako stanje vztraja, elektronska zaščita izklopi orodje.

## SESTAVLJANJE IN RAZSTAVLJANJE DODATKOV

 **OPOZORILO:** Preden orodje sestavite/razstavite, gumb za nastavev hitrosti obrnite v položaj za izklop (OFF).  
**OPOZORILO:** Za optimalno delovanje orodja uporabljajte samo originalne dodatke in potrošni material.

### Kolut

- Kolut (4) namestite na sredino. Rahlo ga zavrtnite, dokler ni pravilno nameščen na vreteno. (slika 1)

- Privijte vijak za pritrditev koluta (7) s pomočjo imbus ključa (8). (slika 2)

- Razstavljanje: Odvijate vijak (7) s ključem (8). (slika 3)

**OPOZORILO:** Če uporabljate neoriginalne ali neustrezno velike kolute, lahko to povzroči prekomerne vibracije.

### Polirna pena

- Brusni papir, ki ga želite zamenjati, enostavno odtržite stran.

- Nov brusni papir namestite na isti kolut.

**OPOMBA:** Na kolut Ø75 mm lahko namestite samo brusni papir velikosti Ø 80–100 mm.

## VREDNOSTI EMISIJ HRUPA

Podatki o emisijah hrupa, pridobljeni v skladu s standardom EN 62841-1:

HLR75		
RAVEN ZVOČNEGA TLAKA	dB(A)	77.5
RAVEN ZVOČNEGA TLAKA	dB(A)	88.0
NEGOTOVOST (K)	dB	3.0



Uporabljajte zaščito za sluh!

## VREDNOSTI VIBRACIJ

Skupne vrednosti tresljajev  $a_h$  (vektorska vsota treh smeri) in negotovost K so določene v skladu z EN 62841-1:

HLR75		
3 RAVEN VIBRACIJE OSI ( $a_h$ )	$m/s^2$	3.98
NEGOTOVOST (K)	$m/s^2$	0.44

Prkazane vrednosti izpustov so primerljive in se jih lahko uporabi za oceno uporabnikove izpostavljenosti tveganju. Ustrezna ocena trajanja dela mora vključevati tudi obdobja mirovanja in zaustavitve. Te vrednosti izpustov so značilne za najpogostnejše načine uporabe orodja. Če se orodje uporablja v druge namene in z drugimi dodatki, ali če na njem niso bili opravljeni redni vzdrževalni posegi, se lahko vrednosti izpustov med uporabo znatno povešajo.



**POZOR:** Navedene meritve se nanašajo na novo orodje. Zaradi vsakodnevne uporabe se vrednosti hrupa in vibracij spremenijo.

## VZDRŽEVANJE IN SERVISIRANJE



**OPOZORILO:** Pri vseh vzdrževalnih delih je treba izključiti napajanje z električno energijo. Odstranite napajanje 9HP180LT ali baterijski vložek 9HB180LT iz orodja in gumb obrnite v položaj za izklop (OFF).

### ČIŠČENJE

Ko končate z delom ali po potrebi, z ohišja s pomočjo mehke krpe odstranite prah. Še posebej se pri tem posvetite režam za zračenje motorja.

Uporabnik ne sme izvajati nobenih drugih vzdrževalnih del.

### POPRAVILA

Za čiščenje in vzdrževanje notranjih delov, kot so kroglični ležaji, zobniki itd., se obrnite na pooblaščen servis.

### ODSTRANJEVANJE (DIREKTIVA OEE0)



**Samo za države EU:** V skladu z evropsko direktivo s področja odpadkov električne in elektronske opreme in njenim izvajanjem v skladu z nacionalnimi standardi, je treba odsluženo električno opremo zbirati ločeno, zato da se lahko zagotovi okolju prijazna reciklaža odpadkov. Ko izdelek odsluži, ga ne smete odvreči v okolje ali med gospodinjne odpadke. Izdelek morate odpeljati v pooblaščen zbirni center (za več informacij o pravilnem odstranjevanju izdelka v skladu z zakonodajo, se obrnite na lokalne oblasti). S pravilnim odstranjevanjem izdelka boste poskrbeli za zdravje in zaščito okolja. Kršitelji bodo za nepravilno odstranjevanje izdelka kaznovani.

### IZJAVA EU O SKLADNOSTI

Pod lastno odgovornostjo izjavljamo, da je orodje narejeno v skladu z direktivami:  
**2006/42/ES, 2014/30/EU, 2011/65/EU.**

Preizkusi so bili izvedeni v skladu z naslednjimi standardi:

**EN 62841-1:2015 + AC:2015;**

**EN 62841-2-4:2014 + AC:2015;**

**EN IEC 55014-1:2021;**

**EN IEC 55014-2:2021;**

**EN IEC 61000-3-2:2019 + A1:2021;**

**EN 61000-3-3:2013 + A1:2019 + A2:2021;**

**EN IEC 63000:2018.**











Vermezzo con Zelo (MI), 20/12/2022

Tehnična datoteka na naslovu:

RUPES S.p.A.

Via Marconi, 3/A - Loc. Vermezzo  
20071 - VERMEZZO CON ZELO (MI) - Italija

**RUPES**<sup>®</sup> S.p.A. a socio unico  
  
G. Valentini  
The President

Súhrn štítkov zariadenia obsahujúcich bezpečnostné informácie			
	VAROVANIE: Aby sa znížilo riziko zranenia, používateľ si musí prečítať návod na obsluhu		
	Označenie CE pre trh EÚ		
	Noste ochranu očí		Noste ochranu očí
	Noste rukavice		Noste masku
	Likvidácia po vyradení z prevádzky (Smernica WEEE - o odpade z elektrických a elektronických zariadení)		Výrobok obsahuje lítium-iónovú batériu
	Euroázijská značka zhody		Jednosmerný prúd
n0	Voľnobežné otáčky	/min	Za minútu

## TECHNICKÉ ŠPECIFIKÁCIE

TYP	HLR75
Jednosmerné napätie [V]	18
Ot./min	3000-5500
Elektronické riadenie rýchlosti	•
Životnosť batérie [min]	~45*
Ø kruhovej dráhy [mm]	12
Ø opornej podložky [mm]	75
Ø opornej peny [mm]	80-100
Závit opornej podložky	M6
Hmotnosť [kg]	1,1**

\* Hodnota závisí od používania sady batérií 9HB180LT, úplne nabitých nabíjačkou 9HC180LT.

\*\* merané bez funkčných jednotiek: sady batérií alebo napájacieho zdroja.

**⚠ POZOR!** Preberite vsa varnostna opozorila, navodila, primere in specifikacije, ki so priložena temu električnemu orodju. Če ne upoštevate vseh navodil, ki so opisana spodaj, lahko pride do električnega udara, požara ali hude poškodbe. **Vsa opozorila in napotila shranite, ker jih boste v prihodnje še potrebovali.** Bezpečnostné pokyny a pokyny na prevenciu úrazom sú uvedené v brožúre „BEZPEČNOSTNÉ POKYNY“, ktorá je neoddeliteľnou súčasťou týchto dokumentov. Tento návod na obsluhu obsahuje ďalšie informácie požadované pre špecifické použitie nástroja.

## SPRÁVNE POUŽITIE

- Tento nástroj je navrhnutý na použitie ako leštička. Prečítajte si všetky bezpečnostné varovania, pokyny, informácie uvedené na výkresoch a v špecifikáciách dodaných s týmto nástrojom. Nedodržanie všetkých pokynov uvedených nižšie môže spôsobiť zásahy elektrickým prúdom, požiar a/alebo vážne zranenia.
- Tento nástroj nie je určený na vyhladzovanie, brúsenie a rezanie kovov. Použitie tohto nástroja na nezamýšľané aplikácie môže spôsobiť nebezpečenstvá a zranenia osôb.
- Nástroj sa musí používať s prídavnými zariadeniami, ktoré boli špecificky navrhnuté alebo odporúčané výrobcom. Upevnenie prídavného zariadenia k nástroju nezaručuje bezpečnú prevádzku.
- Menovité otáčky prídavných zariadení musia byť prinajmenšom rovnaké ako maximálne otáčky uvedené na nástroji. Používanie prídavných zariadení pri otáčkach vyšších ako menovitých môže spôsobiť ich zlomenie alebo vyhodenie do vzduchu.
- Vonkajší priemer a hrúbka prídavných zariadení musí zodpovedať špecifikáciám nástroja. Prídavné zariadenia s nesprávnymi rozmermi nemôžu byť adekvátne chránené alebo ovládané.
- Konfigurácia prídavných zariadení musí zodpovedať nástroju. Dôsledkom používania prídavných zariadení, ktoré sa nemôžu perfektne upevniť na nástroj, môže byť nerovnováha, nadmerné vibrácie a nemožnosť ovládania nástroja.
- Nepoužívajte poškodené prídavné zariadenia. Pred použitím všetkých prídavných zariadení skontrolujte. Skontrolujte oporné podložky a overte, či nevykazujú žiadne praskliny, trhliny alebo nadmerné opotrebovanie. Ak nástroj alebo prídavné zariadenie spadlo, overte, či nie je poškodené alebo namontujte nové prídavné zariadenie. Po kontrole alebo namontovaní nového prídavného zariadenia otestujte prevádzku nástroja pri maximálnych otáčkach a bez zaťaženia na jednu minútu, pričom sa držte v bezpečnej vzdialenosti. Ak sú prídavné zariadenia poškodené, počas tejto skúšky sa zlomia.

## ČASTI NÁSTROJA

- 1 – Identifikačný štítok
- 2 – ON/OFF – Gombík regulácie rýchlosti
- 3 – Prepínacia páka ŠTART/STOP
- 4 – Oporná podložka

- 5 – Sada batérií 9HB180LT
- 6 – Napájaci zdroj 9HP180LT
- 7 – Skrutka opornej podložky
- 8 – Imbusový kľúč

## SPUSTENIE

 **VAROVANIE** Aby sa znížilo riziko zranenia, s týmto výrobkom by sa mala používať iba sada 18V Li-ION batérií 9HB180LT (5) alebo napájaci zdroj 9HP180LT (6).

Kedže batérie iné ako ponúkané spoločnosťou RUPES, neboli testované s týmto výrobkom, použitie takýchto batérií s týmto nástrojom by mohlo spôsobiť zranenie a poškodenie vecí.

## SADA BATÉRIÍ (DODANÁ ALEBO VOLITEĽNÁ)

 **VAROVANIE:** Pre vašu osobnú bezpečnosť si PREČÍTAJTE a POCHOPTTE návod na obsluhu sady batérií 9HB180LT ešte pred ich použitím.

 **VAROVANIE** Zabráňte skratom kontaktov. Zabráňte mechanickému poškodeniu sady batérií. Neotvárajte, ani nedemontujte. Poradte sa o ochrane proti požiaru a výbuchu. Držte sa mimo otvoreného ohňa, horúcich povrchov a zdrojov vznietenia.



Teplota presahujúca 45°C znižuje výkon sady batérií. Zabráňte nadmernému vystaveniu teplu alebo slnku. Skladujte pri izbovej teplote (pribl. 20°C) pri pribl. 20 - 60 % menovitej kapacity. Každých šesť mesiacov skladovania nabite sadu batérií ako normálne.

## Zamýšľané použitie

Sada batérií 9HB180LT (5) sa používa ako napájaci zdroj pre RUPES HLR75.

## Špecifikácie sady batérií:

Model	Chemické vlastnosti	Napätie	Kapacita	Energia	Hmotnosť
9HB180LT	Lítium-iónové	18 V	2,5 Ah	45 Wh	0.360±0.005 kg

 **VAROVANIE:** ďalšie technické údaje nájdete na štítku sady batérií 9HB180LT.  
 **VAROVANIE:** aby sa znížilo riziko zranenia alebo výbuchu, nikdy nezapaľujte sadu batérií nástroja, ani keď je poškodená, vypálená alebo úplne vybitá. Pri zapálení sa vytvárajú toxické dymy a materiály.

## MONTÁŽ A DEMONTÁŽ SADY BATÉRIÍ

 **VAROVANIE** Pred montážou alebo demontážou nástroja sa uistite, či gombík regulácie otáčok (2) je v polohe OFF. Montáž sady batérií vykonajte tak, že potlačte svorku a vložte sadu batérií do nástroja, kým nebude uložená napevno. Pri demontáži potlačte svorku a vytiahnite batériu z nástroja.

## NABÍJANIE SADY BATÉRIÍ

 **VAROVANIE:** Pre vašu osobnú bezpečnosť si PREČÍTAJTE a POCHOPTTE návod na obsluhu nabíjacej stanice 9HC180LT.

 **VAROVANIE** Sadu Rupes 18V Li-ION batérií 9HB180LT nabíjajte iba v nabíjačke Rupes 18V Li-ION batérií 9HC180LT. Iné typy batérií môžu spôsobiť osobné zranenie a škodu. Sada batérií a nabíjačka pre tento nástroj nie sú kompatibilné s NiCd alebo NiMH systémami.

Sada batérií obsiahnutá v súprave sa pred použitím musí nabiť. Dodaná batéria je nabitá na < 30%.

Ak chcete nabíjať, pripojte Li-Ion batériu k nabíjacej stanici 9HC180LT, kým nabíjanie nebude dokončené.

Nabíjajte nástroj na batériu podľa ľubovôle.

Sada batérií Rupes nevyvíja „pamäť“ pri nabití po len čiastočnom vybití.

Nie je potrebné vybiť nástroj na batérie pred pripojením k nabíjačke.

Na určenie, kedy nabíjať sadu batérií Rupes použite LED signalizácie úrovne nabitia sady batérií 9HB180LT.

## NAPÁJACÍ ZDROJ (DODANÝ ALEBO VOLITEĽNÝ)

 **VAROVANIE:** Pre vašu osobnú bezpečnosť si pred použitím PREČÍTAJTE a POCHOPTTE návod na obsluhu napájacieho zdroja 9HP180LT.

 **VAROVANIE:** Napätie a sieťový kmitočet musia zodpovedať údajom zobrazeným na identifikačnom štítku napájacieho zdroja 9HP180LT. Pred pripojením zástrčky sa uistite, či je nástroj vypnutý.

## MONTÁŽ A DEMONTÁŽ NAPÁJACIEHO ZDROJA

 **VAROVANIE:** Pred montážou alebo demontážou nástroja sa uistite, či gombík regulácie otáčok (2) je v polohe OFF.

Pri montáži napájacieho zdroja potlačte svorku a vložte napájaci zdroj do nástroja, kým nebude uložený napevno.

Pri demontáži potlačte svorku a vytiahnite napájaci zdroj z nástroja.



## SPUSTENIE A ZASTAVENIE

**Spustenie:** Otočte gombík regulácie rýchlosti (2) a nastavte rýchlosť; teraz sa stroj môže spustiť stlačením prepínacej páky ŠTART/STOP (3). Otáčky za minútu sa môžu nastaviť otočením gombíka regulácie rýchlosti (2).

**Zastavenie:** Uvoľnite páku na zastavenie nástroja; otočte gombík regulácie rýchlosti až do polohy 0 a nástroj sa vypne.

 **VAROVANIE:** V prípade nezvyčajnej vibrácie po spustení nástroja, nástroj okamžite vypnite a odstráňte poruchu.

 **VAROVANIE:** Na zníženie rizika zranenia otočte gombík do polohy OFF (poloha 0) po každom použití.

## ELEKTRONICKÁ RIADIACA JEDNOTKA

### Mäkký štart

Mäkký štart je riadený elektronicky. Mäkký štart zaručuje ochranu motora a batérie a znižuje riziko zranenia pre obsluhu.

### Riadenie rýchlosti

Rýchlosť nástroja sa môže meniť otáčaním gombíka regulácie rýchlosti (2) na požadované nastavenie.

Gombík regulácie rýchlosti môže nastaviť rýchlosť na akúkoľvek medzi 3000 a 5500 ot./min.

### Ochranu nástroja

Elektronická ochrana chráni nástroj pred rôznymi javmi, ktoré môžu poškodiť nástroj a vytvoriť riziko zranenia pre obsluhu. Zabezpečuje aj dlhšiu životnosť.

**UPOZORNENIE:** v prípade nadmerného prúdu alebo prehriatia spôsobeného opakovanými spúšťaniami alebo nadmernými zaťažzeniami ochrana obmedzí spotrebu energie nástroja a zníži otáčky za minútu. Ak tento stav bude pokračovať, elektronická ochrana nástroj vypne.

## MONTÁŽ A DEMONTÁŽ PRÍDAVNÝCH ZARIADENÍ

 **VAROVANIE:** Pred montážou a demontážou nástroja sa uistite, či gombík regulácie rýchlosti (2) je v polohe OFF (poloha 0).

**UPOZORNENIE:** Aby bol výkon nástroja optimálny, používajte iba originálne prídavné zariadenia a spotrebný materiál.

### Oporná podložka

- Opornú podložku (4) umiestnite do stredu; podložku zľahka otáčajte, kým nebude v správnej polohe na vretene. (Obr. 1)

- Uťahnite upevňovaciu skrutku opornej podložky (7) pomocou imbusového kľúča (8). (Obr. 2)

- Pri demontáži: Uvoľnite montážnu skrutku podložky (7) pomocou kľúča (8). (Obr. 3)

**UPOZORNENIE:** Prípevnenie neoriginálnych oporných podložiek alebo podložiek s nesprávnymi rozmermi môže spôsobiť nadmernú vibráciu nástroja.

### Leštiaca pena

- Opotrebovanú leštiacu podložku môžete odobrať jednoduchým vytrhnutím;

- Aplikujte novú leštiacu podložku jej zatlačením na opornú podložku;

**UPOZORNENIE:** Pre opornú podložku s Ø 75 mm je povolená iba leštiaca pena s Ø 80-100 mm.

## HODNOTY EMISIE HLUKU

Hodnoty emisií hluku zistené podľa EN 62841-1:

HLR75		
HLADINA AKUSTICKÉHO TLAKU	dB(A)	77.5
HLADINA AKUSTICKÉHO VÝKONU	dB(A)	88.0
NEPRESNOSŤ (K)	dB	3.0



Používajte ochranu sluchu!

## HODNOTY EMISIE KMITANIA

Celkové hodnoty vibrácií a<sub>h</sub> (súčet vektorov v troch smeroch) a neistota K zistená podľa EN 62841-1:

HLR75		
ÚROVEŇ VIBRÁCIÍ 3 OSÍ (a <sub>h</sub> )	m/s <sup>2</sup>	3.98
NEPRESNOSŤ (K)	m/s <sup>2</sup>	0.44

Zobrazené hodnoty emisií sú komparatívne a musia sa použiť pre provízorne hodnotenie vystavenia obsluhy riziku počas pracovnej doby. Náležitě hodnotenie pracovnej doby musí zahŕňať aj obdobia chod nástroja naprázdno a zastavenia nástroja. Tieto hodnoty emisií predstavujú hlavné aplikácie nástroja. Ak sa nástroj používa aj na iné aplikácie, s inými prídavnými zariadeniami alebo, ak nepodlieha pravidelnej údržbe, hodnoty emisií sa počas úkonov môžu výrazne zvýšiť.



**VÝSTRAHA:** Uvedené merania sa vzťahujú na nové elektrické nástroje. Denné používanie spôsobuje zmenu hodnôt hluku a vibrácie.

## ÚDRŽBA A SERVIS

 **VAROVANIE:** Všetky úkony údržby sa musia vykonať pri vypnutom napájaní.  
Nezabudnite odobrať napájací zdroj 9HP180LT alebo sadu batérií 9HB180LT z nástroja a uistite sa, či gombík je v polohe OFF.

## ČISTENIE

Na konci každej pracovnej relácie alebo, keď sa to vyžaduje, odstráňte prach z telesa nástroja mäkkou handrou, pričom venujte osobitnú pozornosť vetracím drážkam motora.

Používateľ nemusí vykonávať žiadne iné úkony údržby.

## OPRAVY

Údržba a čistenie vnútorných častí ako guľôčkové ložiská, ozubené prevody atď. alebo iné musí vykonávať iba autorizovaná servisná dielňa zákazníka.

## LIKVIDÁCIA (SMERNICA OEEZ)

 **Iba pre krajiny EÚ:** Podľa európskej smernice o odpade z elektrických a elektronických zariadení a jej implementácii v zhode s národnými normami sa elektrické zariadenie po skončení životnosti musí odovzdať ako separovaný zber, aby sa mohlo recyklovať spôsobom s ohľadom na životné prostredie. Keď výrobok dosiahne koniec životnosti, nesmie sa rozptýliť do prostredia alebo vyhodiť ako domový odpad. Musí sa zlikvidovať v autorizovaných recyklačných centrách (skontaktujte sa s miestnymi orgánmi pre informácie, kde sa výrobok má zlikvidovať podľa zákona). Správna likvidácia výrobku prispieva k ochrane zdravia a zachovaniu životného prostredia. Nelegálna likvidácia výrobku vedie k udeleniu pokút voči páchatelom.

## EÚ VYHLÁSENIE O ZHODE

Vyhlasujeme na svoju vlastnú zodpovednosť, že uvedený nástroj je v zhode s nasledujúcimi smernicami:

**2006/42/ES, 2014/30/EU, 2011/65/EU.**

Skúšky boli vykonané v súlade s normou:

**EN 62841-1:2015 + AC:2015;**

**EN 62841-2-4:2014 + AC:2015;**

**EN IEC 55014-1:2021;**

**EN IEC 55014-2:2021;**

**EN IEC 61000-3-2:2019 + A1:2021;**

**EN 61000-3-3:2013 + A1:2019 + A2:2021;**

**EN IEC 63000:2018.**

Vermezzo con Zelo (MI), 20/12/2022











Technická dokumentácia v:

RUPES S.p.A.

Via Marconi, 3/A - Loc. Vermezzo

20071 - VERMEZZO CON ZELO (MI) - Taliansko

**RUPES**<sup>®</sup> S.p.A. a socio unico  
  
G. Valentini  
The President

Güvenlikle ilgili bilgilerin yer aldığı cihaz etiketlerinin özeti			
	UYARI: Yaralanma riskini azaltmak için kullanıcının kullanım kılavuzunu okuması gerekir		
	AB pazar için CE işareti		
	Kulak koruyucu takın		Göz koruyucu takın
	Eldiven kullanın		Maske takın
	Kullanımdan kaldırılanların bertarafı (WEEE Direktifi)		Bu ürün Lityum-İyon batarya içerir
	Avrasya Uygunluk işareti		Doğru Akım
n0	Yüksüz hız	/min	Dakikada

## TEKNİK ÖZELLİKLER

TIP	HLR75
D.C. Gerilim [V]	18
DEVİR	3000÷5500
Elektronik hız kontrolü	•
Batarya ömrü [dak]	~45*
Çalışma alanı Ø [mm]	12
Destek Tablası Ø [mm]	75
Destek Köpüğü Ø [mm]	80-100
Destek Tablası Dişi	M6
Ağırlık [Kg]	1,1**

\* Bu değerde 9HC180LT şarj cihazıyla tam olarak şarj edilmiş 9HB180LT batarya grubu kullanıldığı kabul edilmektedir.

\*\* İşlevsel birimler olmadan ölçülmüştür: Batarya grubu veya güç kaynağı.

**⚠ UYARI!** Bu elektrikli aletle birlikte verilen tüm güvenlik uyarıları, talimatlar, görseller ve teknik özellikleri okuyun. Aşağıda listelenen talimatların tümüne uygun hareket etmemek elektrik çarpması, yangın ve/veya ağır yaralanmayla sonuçlanabilir. **Bütün uyarıları ve talimat hükümlerini ileride kullanmak üzere saklayın.** Güvenlik ve kaza önleme talimatları, bu belgelerin ayrılmaz parçası olan “**GÜVENLİK TALİMATLARI**” kitapçığında belirtilmiştir. Bu kullanım talimatları kılavuzu takıma özel kullanım için gereken ek bilgileri gösterir.

## DOĞRU KULLANIM

- Bu takım bir cilalama makinesi olarak kullanılmak üzere tasarlanmıştır. Bu takımla birlikte temin edilen tüm güvenlik uyarıları, talimatlar, çizimlerde verilen yönergeler ve teknik özellikleri okuyun. Aşağıda verilen talimatların hepsine uygun hareket edilmemesi elektrik çarpması, yangın ve/veya ciddi yaralanmalara neden olabilir.
- Bu takım pürüzsüzleştirme, metal fırçalama ve kesme işlemlerinde kullanılmak üzere tasarlanmamıştır. Takımın amaç dışı uygulamalarda kullanılması tehlikelere ve kişilerde yaralanmalara yol açabilir.
- Takım, özel olarak tasarlandığı veya imalatçı tarafından tavsiye edilen aksesuarlarla birlikte kullanılmalıdır. Aksesuarın takıma sabitlenmesi çalışmanın güvenli olmasını garantilemez.
- Aksesuarların kullanılmaları gereken hızlar, takımın üzerinde belirtilen azami hıza en azından eşit olmalıdır. Aksesuarların kullanılmaları gerekenden daha yüksek hızlarda çalıştırılmaları kırılmalarına veya havaya fırlamalarına neden olabilir.
- Aksesuarların dış çap ve kalınlıkları takımın özelliklerine uygun olmalıdır. Ebatları doğru olmayan takımlar yeterli düzeyde korunamaz veya kontrol edilemez.
- Aksesuar yapılandırması takıma uygun olmalıdır. Takıma tam olarak oturmayan aksesuarların kullanılması denge bozukluğuna, aşırı titreşime veya takımın kontrolünün olanaksız hale gelmesine yol açabilir.
- Hasarlı aksesuarları kullanmayın. Kullanmadan önce tüm aksesuarları inceleyin. Destek plakalarını inceleyin ve çatlak, yırtık veya aşırı yıpranma olmadığından emin olun. Takım veya aksesuar düşürülmüşse, hasar görmediklerinden emin olun veya yeni bir aksesuar takın. Bir aksesuarı inceledikten veya taktıktan sonra takımı bir dakika kadar en yüksek hızda ve yüksüz çalıştırarak ve emniyetli mesafede durarak test edin. Aksesuarlar zarar görmüşse, bu test sırasında kırılırlar.

## TAKIMIN PARÇALARI

- 1 – Bilgi plakası
- 2 – ON/OFF (AÇIK/KAPALI) – Hız ayar düğmesi
- 3 – BAŞLATMA/DURDURMA şalter kolu
- 4 – Destek plakası

- 5 – 9HB180LT Batarya grubu
- 6 – 9HP180LT Güç kaynağı
- 7 – Destek plakası vidası
- 8 – Allen anahtarı

## BAŞLATMA

 **UYARI:** Yaralanma riskini en azaltmak için bu ürünle birlikte yalnızca 9HB180LT 18V Li-İYON Batarya Grubu (5) veya 9HP180LT güç kaynağı (6) kullanılmalıdır. RUPES tarafından sunulanlar dışındaki bataryalar bu ürünle birlikte test edilmediğinde, bu alette bu tür bataryaların kullanılması yaralanmalara ve eşya hasarlarına neden olabilir.

## BATARYA GRUBU (TEMİN EDİLEN VEYA İSTEĞE BAĞLI)

 **UYARI:** Kendi güvenliğiniz için kullanmadan önce 9HB180LT Batarya Grubu kullanım kılavuzunu OKUYUN ve ANLAYIN.

 **UYARI:** Kontaktların kısa devreye yapmasını önleyin. Batarya grubunun mekanik hasar görmesini önleyin. İçini açmayın veya sökmeyin. Yangın ve patlamaya karşı koruma tavsiye edilir. Açık alevler, sıcak yüzeyler ve tutuşturma kaynaklarından uzak tutun.

45°C değerinin üzerindeki sıcaklıklar batarya grubunun performansını düşürür. Isıya veya güneş ışığına uzun süre maruz bırakmayın. Nominal kapasitesinin yaklaşık %20~%60'ında oda sıcaklığında (yaklaşık 20°C) depolayın. Depolamada altı ayda bir batarya grubunu normal olarak şarj edin.

## Amaçlanan kullanım

9HB180LT Batarya Grubu (5) RUPES HLR75 için güç kaynağı olarak kullanılır.

## Batarya grubunun özellikleri:

Model	Kimyasal	Gerilim	Kapasite	Enerji	Ağırlık
9HB180LT	Lityum İyon	18 V	2,5 Ah	45 Wh	0.360±0.005 kg

 **UYARI:** Diğer teknik bilgiler için 9HB180LT Batarya Grubunun etiketine başvurun

 **UYARI:** Yaralanma veya patlama riskini azaltmak için, aletin batarya grubunu hasar görmüş, kullanım ömrünü tamamlamış veya tamamen tükenmiş dahi olsa kesinlikle ateşe atmayın veya yakmayın. Yakıldığında toksik dumanlar ve malzemeler açığa çıkar.

## BATARYA GRUBUNUN TAKILMASI VE ÇIKARILMASI

 **UYARI:** Aleti monte etmeden veya sökmeden önce Hız Ayar Düğmesinin (2) OFF - KAPALI konumunda olduğundan emin olun.

Batarya grubunu takmak için, klipse bastırın ve batarya grubunu yerine oturana kadar alete yerleştirin. Çıkarmak için klipse bastırın ve bataryayı aletten çıkarın.

## BATARYA GRUBUNUN ŞARJ EDİLMESİ

 **UYARI:** Kendi güvenliğiniz için kullanmadan önce 9HC180LT şarj istasyonu kılavuzunu OKUYUN ve ANLAYIN.

 **UYARI:** Rupes 9HB180LT 18V Li-İYON Batarya grubunu yalnızca Rupes 9HC180LT 18V Li-İYON Batarya Şarj Cihazında şarj edin. Diğer batarya tipleri kişilerde yaralanmalara veya hasarlara yol açabilir. Bu aletin batarya grubu ve şarj cihazı NiCd veya NiMH sistemlerle uyumlu değildir.

Kitte bulunan batarya grubu/grupları kullanılmadan önce şarj edilmelidir. Temin edilen bataryanın şarjı <%30 düzeyindedir. Şarj etmek için Li-iyon bataryayı şarj tamamlanana kadar 9HC180LT şarj istasyonuna bağlayın.

Bataryalı aletinizi size ve işinize uygun olan zamanda şarj edin.

Rupes Batarya grubu kısmen deşarj olduktan sonra şarj edildiğinde "hafıza" geliştirmez.

Şarj cihazına takmadan önce aletin batarya grubunun tamamen boşalması gerekmez.

Rupes Batarya grubunun ne zaman şarj edileceğini belirlemek için 9HB180LT Batarya grubu led seviye göstergesini kullanın.

## GÜÇ KAYNAĞI (TEMİN EDİLEN VEYA İSTEĞE BAĞLI)

 **UYARI:** Kendi güvenliğiniz için kullanmadan önce 9HP180LT Güç Kaynağı kılavuzunu OKUYUN ve ANLAYIN.

 **UYARI:** Güç gerilim ve frekans değerleri, 9HP180LT güç kaynağının bilgi plakasında verilen değerlere uygun olmalıdır. Fişini takmadan önce aletin kapalı olduğundan emin olun.

## GÜÇ KAYNAĞININ TAKILMASI VE ÇIKARILMASI

 **UYARI:** Aleti monte etmeden veya sökmeden önce Hız Ayar Düğmesinin (2) OFF - KAPALI konumunda olduğundan emin olun.

Güç kaynağını takmak için, klipse bastırın ve güç kaynağını yerine oturana kadar alete yerleştirin.

Çıkarmak için klipse bastırın ve güç kaynağını aletten çıkarın.

## BAŞLATMA VE DURDURMA

**Başlatma:** Hız ayar düğmesini (2) çevirin ve hızı ayarlayın. Artık BAŞLATMA/DURDURMA şalter koluna (3) basarak aleti çalıştırabilirsiniz. Devir ayarını hız ayar düğmesini (2) çevirerek yapabilirsiniz.

**Durdurma:** Aleti durdurmak için kolu bırakın. Hız ayar düğmesini 0 konumuna kadar çevirin; alet kapanmış olmalıdır.



**UYARI:** Alet çalıştırdıktan sonra alışılmadık şekilde titreme varsa, aleti derhal kapatın ve hatayı giderin.



**UYARI:** Yaralanma riskini azaltmak için her kullanımdan sonra düğmeyi KAPALI konumuna (0 konumu) kadar çevirin.

## ELEKTRONİK DENETLEYİCİ

### Yumuşak başlatma

Yumuşak başlatma işlemi elektronik denetimlidir. Yumuşak başlatma motorun ve bataryanın korunmasını ve operatör açısından yaralanma riskinin azaltılmasını sağlar.

### Hız kontrolü

Hız ayar düğmesini (2) istediğiniz ayara çevirerek takımın hızını değiştirebilirsiniz.

Hız ayar düğmesini 3000 ila 5500 devir/dakika arasında herhangi bir hıza ayarlayabilirsiniz.

### Takım Korumaları

Elektronik koruma sistemi takımını zarar görebileceği ve operatörün yaralanmasına neden olabilecek farklı durumlara karşı korur. Aynı zamanda uzun ömürlü olmasını sağlar.

**DİKKAT:** Üst üste çalıştırmaktan veya aşırı fazla yüklenmelerden kaynaklı aşırı ısınma veya aşırı akım söz konusu olduğunda, koruması aletin güç tüketimini sınırlandırır ve devrini düşürür. Bu durum devam ederse, elektronik koruma aleti kapatır.

### AKSESUARLARIN TAKILMASI VE SÖKÜLMESİ

**UYARI:** Aleti monte etmeden veya sökmeden önce hız ayar düğmesinin (2) OFF - KAPALI konumda (0 konumu) olduğundan emin olun.

**DİKKAT:** Takımdan en uygun performansı elde etmek için yalnızca orijinal aksesuarları ve sarf malzemelerini kullanın.

### Destek Tablası

- Destek tablasını (4) merkeze yerleştirin; mil üzerinde doğru konuma gelene kadar destek tablasını hafifçe çevirin. (Şek. 1)

- Destek tablası tespit vidasını (7) Allen anahtarı (8) kullanarak sıkın. (Şek. 2)

- Sökme için: Tablanın montaj vidasını (7) anahtarla (8) sökün. (Şek. 3)

**DİKKAT:** Orijinal olmayan veya yanlış boyutta destek tablalarının takılması takımda aşırı titresemeye yol açabilir.

### Cilalama Köpüğü

- Kullanılmış cilalama pedini yırtarak basit bir şekilde çıkarabilirsiniz.

- Yeni cilalama pedini destek tablasına bastırarak uygulayın.

**DİKKAT:** Yalnızca Ø75 mm destek tablası için Ø 80-100 mm cilalama köpüğüne izin verilir.

## GÜRÜLTÜ EMİSYON DEĞERLERİ

Gürültü emisyon değerleri EN 62841-1 uyarınca belirlenmektedir:

HLR75		
SES BASINCI SEVİYESİ	dB(A)	77.5
SES GÜCÜ SEVİYESİ	dB(A)	88.0
BELİRSİZLİK (K)	dB	3.0



**Kulak koruyucu takın!**

## TİTREŞİM EMİSYON DEĞERLERİ

Toplam titreşim değerleri aH (üç yönün vektör toplamı) ve tolerans K EN 62841-1 uyarınca belirlenmektedir:

HLR75		
3 EKSENLİ TİTREŞİM DÜZEYİ (aH)	m/s <sup>2</sup>	3.98
BELİRSİZLİK (K)	m/s <sup>2</sup>	0.44

Verilen emisyon değerleri karşılaştırmalıdır ve iş süresi boyunca operatörün riske ne kadar maruz kaldığına dair geçici bir değerlendirme yapmak için kullanılmalıdır. İş süresinin uygun şekilde değerlendirilmesine aynı zamanda takımın boştaki çalıştığı ve durma süreleri de dahil edilmelidir. Bu emisyon değerleri takımın temel uygulamalarını yansıtır. Takım başka uygulamalarda, başka aksesuarlarla kullanılacaksa veya düzenli bakım görmüyorsa, işlemler sırasında emisyon değerlerinde ciddi artışlar meydana gelebilir.



**DİKKAT:** Belirtilen ölçümler yeni elektrikli aletleri temel alır. Günlük kullanım gürültü ve titreşim değerlerinde değişmeye yol açar.

## BAKIM VE SERVİS



**UYARI:** Tüm bakım işlemleri güç bağlantısı kesilmişken yapılmalıdır.  
9HP180LT güç kaynağını veya 9HB180LT batarya grubunu aletten çıkardığınızdan ve düğmenin OFF - KAPALI konumda olduğundan emin olun.

## TEMİZLİK

Her çalışma oturumunun sonunda veya gerektiğinde yumuşak bir bez kullanarak ve motorun havalandırma açıklıklarına özellikle dikkat ederek takımın üzerindeki tüm tozları giderin.  
Kullanıcı tarafından başka bir bakım işlemi yapılmamalıdır.

## ONARIMLAR

Bilyeli rulmanlar, dişli çarklar ve diğerleri gibi iç aksamdaki bakım ve temizlik işlemleri yalnızca yetkili müşteri servis merkezinde yapılmalıdır.

## BERTARAF (WEEE DİREKTİFİ)



**Yalnızca AB ülkeleri için:** Elektrikli ve elektronik ekipman atıklarına ilişkin Avrupa Direktifine ve ulusal standartlara uygun şekilde uygulanmasına göre ömrünü tamamlayan elektrikli ekipmanlar çevre dostu bir şekilde geri dönüştürülmek üzere ayrıca toplanmalıdır. Bu ürün kullanım ömrünü tamamladığında çevreye veya evsel atık olarak atılmamalıdır. Yetkili geri dönüşüm merkezlerinde bertaraf edilmelidir (ürünün yasalara uygun şekilde bertaraf edileceğini öğrenmek için yerel makamlarla bağlantı kurun). Ürünün doğru şekilde bertaraf edilmesi sağlığın ve çevrenin korunmasına katkıda bulunur. Ürünün yasadışı şekilde bertarafı bu suçu işleyenler açısından para cezalarını beraberinde getirecektir.

## AB UYGUNLUK BEYANI

Sorumluluğu tarafımıza ait olmak üzere, aşağıda belirtilen aletin aşağıdaki direktiflere uygun olduğunu beyan ederiz:  
**2006/42/AT; 2014/30/AB; 2011/65/AB.**

Testler aşağıdaki standartlar uyarınca yapılmıştır:

EN 62841-1:2015 + AC:2015;

EN 62841-2-4:2014 + AC:2015;

EN IEC 55014-1:2021;

EN IEC 55014-2:2021;

EN IEC 61000-3-2:2019 + A1:2021;

EN 61000-3-3:2013 + A1:2019 + A2:2021;

EN IEC 63000:2018.

Vermezzo con Zelo (MI), 20/12/2022

Teknik dosyanın bulunduğu yer:

RUPES S.p.A.

Via Marconi, 3/A - Loc. Vermezzo

20071 - VERMEZZO CON ZELO (MI) - İtalya

**RUPES**<sup>®</sup> S.p.A. a socio unico

  
G. Valentini  
The President

ملخص ملصقات الجهاز التي تحتوي على معلومات السلامة	
تحذير: لحد من خطر الإصابة، يجب على المستخدم قراءة دليل التعليمات	
علامة CE لسوق الاتحاد الأوروبي	
ارتد واقي للعين	
ارتد واقي للأذن	
ارتد القفازات	
يحتوي المنتج على بطارية ليثيوم-أيون	
التخلص من الجهاز الخارج من الخدمة) توجيه التخلص من الأجهزة الكهربائية والإلكترونية)	
تيار مستمر	
لا يوجد سرعة للحمولة	
في الدقيقة	min/
n0	

المواصفات الفنية

النوع	HLR75
(فولتية التيار المستمر (فولت)	18
لفة في الدقيقة	3000±5500
تحكم إلكتروني بالسرعة	•
عمر البطارية (الحد الأدنى)	~45*
إقطر الدوران (ملم)	12
إقطر البطانة الداعمة (ملم)	75
إقطر البطانة الداعمة (ملم)	80-100
خيط البطانة الداعمة	M6
[الوزن (كجم)	1,1**

\* تشير القيمة إلى استخدام حزمة البطارية 9HB180LT ، مشحونة بشكل كامل باستخدام الشاحن 9HC180LT.  
\*\* تقاس بدون الوحدات الوظيفية: البطارية أو مزود الطاقة

**⚠ تحذير!** اقرأ جميع تحذيرات السلامة والتعليمات والرسومات التوضيحية والمواصفات المتوفرة مع أداة الطاقة هذه. قد يؤدي عدم اتباع جميع الإرشادات المذكورة أدناه إلى حدوث صدمة كهربائية و / أو حرق و / أو إصابة خطيرة. احفظ جميع التحذيرات والإرشادات للرجوع إليها في المستقبل.  
توجد تعليمات السلامة والوقاية من الحوادث في كتيب "تعليمات السلامة" الذي يعد جزءًا لا يتجزأ من هذه الوثائق. يوضح دليل تعليمات التشغيل هذا المعلومات الإضافية اللازمة للاستخدام المحدد للأداة

الاستخدام الصحيح

- صُممت هذه الأداة لتستخدم كجهاز صقل. اقرأ جميع تحذيرات السلامة والتعليمات والتوضيحات الواردة على الرسوم والمواصفات المتوفرة مع هذه الأداة. قد يتسبب عدم الالتزام بجميع التعليمات الواردة أدناه في حدوث صدمات كهربائية ونشوب حريق و/أو التعرض لإصابات خطيرة
- هذه الأداة غير مخصصة لعمليات تنعيم المعادن وتفريشها وقطعها. قد يؤدي استخدام هذه الأداة لأغراض عرضية إلى حدوث مخاطر وإصابات لدى الأشخاص
- يجب استخدام هذه الأداة مع الملحقات التي صممها الشركة المصنعة خصيصًا أو أوصت بها. لا يؤدي تثبيت ملحقات هذه الأداة إلى ضمان التشغيل الآمن
- يجب أن تصبح السرعة المقدره للملحقات على الأقل مساوية لأقصى سرعة محددة على الأداة. استخدام الملحقات بسرعات تزيد عن السرعة المقدره قد يتسبب في قطعها أو قذفها في الهواء
- يجب أن يطابق القطر الخارجي للملحقات وسمكها مواصفات الأداة. لا يمكن حماية الملحقات التي تحتوي على أبعاد غير صحيحة أو التحكم بها بدرجة كافية
- يجب أن يتطابق تكوين الملحقات مع الأداة. قد يؤدي استخدام الملحقات التي لا يمكن تثبيتها بشكل صحيح على الأداة إلى عدم توازن الأداة وفرط اهتزازها واستحالة لتحكم فيها
- تجنب استخدام الملحقات التالفة. قبل الاستخدام، افحص جميع الملحقات. افحص البطانات الداعمة وتأكد من عدم وجود صدوع أو شقوق أو تآكل مفرط. في حالة سقوط الأداة أو الملحقات، تأكد من عدم تلفها أو قم بتثبيت ملحقات جديدة. بعد فحص الملحقات أو تركيبها، افحص تشغيل الأداة بأقصى سرعة ومن دون أي حمل لمدة دقيقة واحدة، شريطة أن تكون على مسافة آمنة. إذا كانت الملحقات تالفة فستقطع أثناء هذا الاختبار



## أجزاء الأداة

- 1 - لوحة تعريف
- 2 - ON-OFF (التشغيل/الإيقاف) مقبض ضبط السرعة
- 3 - ذراع مفتاح التشغيل/إيقاف التشغيل
- 4 - البطانة الداعمة
- 5 - حزمة البطارية 9HB180LT
- 6 - مزود الطاقة 9HP180LT
- 7 - برغي البطانة الداعمة
- 8 - مفتاح ألن

## بدء التشغيل

**تحذير:** لتقليل مخاطر الإصابة، يجب استخدام حزمة بطارية الليثيوم-أيون 18 فولت 9HB180LT (5) أو مزود الطاقة 9HP180LT (6) فقط مع هذا المنتج . لم يتم اختبارها مع هذا المنتج، فقد يتسبب استخدام هذه البطاريات مع هذه الأداة في حدوث RUPES، نظراً لأن البطاريات، بخلاف تلك التي توفرها إصابة وتلف في الممتلكات

## (حزمة البطارية (مرفقة أو اختيارية

**تحذير:** حافظاً على سلامتك، اقرأ دليل التعليمات الخاص بحزمة البطارية وافهمه قبل الاستخدام 9HC180LT   **تحذير:** تجنب وقوع دوائر قصر في الموصلات. تجنب إلحاق ضرر ميكانيكي لحزمة البطارية. لا تفتح الحزمة أو تفككها. نصائح حول الحماية من الحريق والانفجار. ابتعد عن اللهب المكشوف والأسطح الساخنة ومصادر الاشتعال 

درجات الحرارة التي تزيد عن 45 درجة مئوية تقلل من أداء البطارية. تجنب التعرض للحرارة أو أشعة الشمس لفترة طويلة. خزن في درجة حرارة الغرفة (حوالي 20 درجة مئوية) تقريباً. 20 ~ 60% من القدرة الاسمية. اشحن حزمة البطارية كما هو معتاد كل ستة أشهر من التخزين

## الاستخدام المخصص



9HB180LT (5) كمصدر للطاقة من أجل RUPES HLR75 تُستخدم حزمة البطارية

## مواصفات حزمة البطارية:



الوزن	الطاقة	السعة	الفلطية	الكيمياء	الطرز
0.360±0.005 kg	طاو 45	2.5 أ.س.ال/الري ب.م	ت لوف 18	نوي أم و ي ث ل	9HB180LT

**تحذير:** راجع ملصق حزمة البطارية لمعرفة البيانات التقنية 9HB180LT  **تحذير:** لتقليل مخاطر الإصابة أو الانفجار، لا تحرق أبداً حزمة بطارية الأداة بالنار أو تضعها في الفرن حتى في حالة تلفها أو نفاذها أو تفرغها تماماً. عند الاحتراق، تنتج أبخرة ومواد سامة 

## تفكيك وتجميع حزمة البطارية



**تحذير:** قبل تجميع (تفكيك) الأداة، تأكد من أن مقبض ضبط السرعة (2) في وضع إيقاف التشغيل  لتجميع حزمة البطارية، ادفع المشبك وأدخل حزمة البطارية في الأداة حتى يتم تثبيتها من أجل التفكيك، ادفع المشبك واستخرج البطارية من الأداة 

## اشحن حزمة البطارية

**تحذير:** حافظاً على سلامتك، اقرأ دليل التعليمات الخاص بأداة الشحن وافهمه قبل الاستخدام 9HC180LT   **ال 18 فولت 9HB180LT RUPES ال 18 فولت الليثيوم-أيون باستخدام شاحن بطارية RUPES تحذير:** اشحن حزمة بطارية الليثيوم-أيون فقط. قد تتسبب أنواع البطاريات الأخرى في حدوث إصابات شخصية وضرر. لا تتوافق حزمة البطارية والشاحن للأداة مع نظام NiCd أو NiMH 

يجب أن يتم شحن حزمة (حزم) البطارية الموجودة في المجموعة قبل الاستخدام. البطارية المرفقة مشحونة >30% 9HC180LT للشحن، قم بتوصيل بطارية الليثيوم-أيون بأداة الشحن حتى اكتمال الشحن اشحن أداة البطارية عندما يكون الوقت مناسباً لك ولعملك لا "تقدم" تذكيراً عند شحنها بعد التفريغ الجزئي فقط RUPES حزمة البطارية ليس من الضروري تفريغ حزمة أداة البطارية قبل وضعها على الشاحن RUPES استخدم مؤشر مستوى حزمة البطارية لتحديد وقت شحن حزمة بطارية 9HB180LT

## (مزود الطاقة (مرفق أو اختياري

**تحذير:** حافظاً على سلامتك، اقرأ دليل التعليمات الخاص بمزود الطاقة وافهمه قبل الاستخدام 9HP180LT   **تحذير:** يجب أن تتوافق الفلطية وتردد الطاقة مع البيانات المعروضة على لوحة التعريف لمزود الطاقة. 9HP180LT تأكد من إيقاف تشغيل الأداة قبل توصيل القابس 

## تجميع وتفكيك مزود الطاقة

**تحذير:** قبل تجميع (تفكيك) الأداة، تأكد من أن مقبض ضبط السرعة (2) في وضع إيقاف التشغيل 



لتجميع مزود الطاقة، ادفع المشبك وأدخل مزود الطاقة في الأداة حتى يتم تثبيته  
للتفكيك، ادفع المشبك واستخرج مزود الطاقة من الأداة

#### التشغيل والإيقاف

التشغيل: قم بتدوير مقبض ضبط السرعة (2) وعينه على سرعة أعلى؛ ويمكن الآن بدء تشغيل الأداة بالضغط على ذراع مفتاح (التشغيل/إيقاف التشغيل).  
(بتدوير مقبض ضبط السرعة (2) RPM) يمكن ضبط عدد اللفات في الدقيقة  
الإيقاف: حزر الذراع لإيقاف الأداة؛ وقم بلف مقبض ضبط السرعة حتى الموضع 0، وسيتم إيقاف تشغيل الأداة



تحذير: إذا وجدت حالة من الاهتزاز غير العادي بعد تشغيل الأداة، فأوقف تشغيلها على الفور وقم بإصلاح العطل



تحذير: للحد من خطر حدوث أي إصابة، قم بتدوير المقبض حتى موضع إيقاف التشغيل (الموضع 0) بعد أي استخدام

#### وحدة التحكم الإلكترونية

##### التشغيل الخفيف

يتم التحكم في التشغيل الخفيف إلكترونياً. يضمن التشغيل الخفيف حماية المحرك والبطارية، والحد من خطر إصابة المُشغِّل

#### التحكم في السرعة

يمكن تغيير سرعة الأداة بتدوير مقبض ضبط السرعة (2) إلى الإعداد المطلوب  
يمكن تعيين سرعة مقبض ضبط السرعة على أي سرعة بين 3000 و 5500 دورة في الدقيقة

#### واقبات الأداة

يحمي الواقي الإلكتروني الأداة من الحوادث المختلفة التي يمكن أن تتلفها وتؤدي إلى حدوث خطر إصابة المُشغِّل. كما أنه يضمن عمر أطول للأداة  
ملاحظة: في حالة زيادة التيار أو ارتفاع درجة الحرارة بسبب عمليات التشغيل المتكررة أو الأحمال الزائدة المفرطة، تقوم الحماية بالحد من استهلاك  
طاقة الأداة وتقليل عدد الدورات في الدقيقة. وإذا استمرت الحالة، فيقوم الواقي الإلكتروني بإيقاف تشغيل الأداة

#### تجميع الملحقات وتفكيكها



تحذير: قبل تجميع (تفكيك) الأداة، تأكد من أن مقبض ضبط السرعة (2) في وضع إيقاف التشغيل (الموضع 0)  
ملاحظة: للحصول على أفضل ما قد تقدمه الأداة، لا تستخدم إلا الملحقات واللوازم الأصلية

#### بطانة داعمة

- (ضع البطانة الداعمة (4) في المنتصف؛ وقم بتدويرها قليلاً حتى تكون في الموضع الصحيح على عمود الدوران (الشكل)
  - (اربط برغي تثبيت البطانة الداعمة (7) باستخدام مفتاح ألين (8) (الشكل)
  - (للتفكيك، قم بما يلي: قم بفك برغي تركيب البطانة (7) باستخدام مفتاح الربط (8) (الشكل)
- ملاحظة: قد يتسبب تركيب بطانة داعمة من حجم غير صحيح أو غير أصلية في فرط اهتزاز الأداة

#### رغوة التلميع

- مكن إزالة وسادة التلميع المستعملة من خلال تمزيقها؛
  - ضع وسادة التلميع الجديدة بالضغط عليها فوق البطانة الداعمة؛
- ملاحظة: يُسمح فقط بقطر من 80 إلى 100 ملم من رغوة التلميع للبطانة الداعمة ذات القطر 75 ملم

#### قيم انبعاثات الضوضاء

تم تحديد قيم انبعاث الضوضاء وفقاً للمواصفة EN 62841-1:

HLR75		
77.5	dB(A)	مستوى ضغط الصوت
88.0	dB(A)	مستوى طاقة الصوت
3.0	dB	عدم اليقين (K)

#### استخدم جهاز حماية للأذن

#### قيم انبعاثات الاهتزازات

تم تحديد قيم الاهتزاز الإجمالية  $a_{hv}$  (مجموع متجه ثلاثي) وعدم اليقين K وفقاً للمواصفة EN 62841-1:

HLR75		
3.98	$m/s^2$ / م/ث <sup>2</sup>	مستوى اهتزاز ثلاثي المحور
0.44	$m/s^2$ / م/ث <sup>2</sup>	عدم اليقين (K)

تعد قيم الانبعاثات المعروضة نسبية ويجب استخدامها للتقييم المؤقت لتعرض المشغل للخطر خلال فترة العمل. كما يجب أن يشمل التقييم المناسب  
لفترة العمل فترات توقف الأداة وعدم حركتها. تمثل قيم الانبعاثات هذه الاستخدامات الرئيسية للأداة. إذا استُخدمت الأداة لأغراض أخرى، مع ملحقات  
أخرى، أو إذا لم تخضع للصيانة المنتظمة، فإن قيم الانبعاثات يمكن أن تزيد بشكل هائل خلال عمليات التشغيل

انتبه: تشير القياسات الموضحة إلى الأدوات الكهربائية الجديدة. يؤدي الاستخدام اليومي إلى تغيير قيم الضوضاء والاهتزاز





تحذير: يجب تنفيذ أية عمليات صيانة بعد فصل التيار الكهربائي فقط  
تأكد من إزالة مزود الطاقة 9HP180LT أو حزمة البطارية 9HB180LT من الأداة وأن المقبض في وضع إيقاف التشغيل

#### التنظيف

في نهاية كل جلسة عمل أو عند الضرورة، أزل أي غبار من جسم الأداة باستخدام قطعة قماش ناعمة، مع إيلاء عناية خاصة لفتحات تهوية المحرك  
يجب ألا يقوم المستخدم بإجراء أي عمليات صيانة أخرى

#### الإصلاحات

يجب عدم تنظيف الأجزاء الداخلية وتنظيفها مثل المحامل الكروية والتروس وما إلى ذلك إلا بواسطة ورشة خدمة عملاء معتمدة

#### التخلص (توجيه التخلص من الأجهزة الكهربائية والإلكترونية)

لدول الاتحاد الأوروبي فقط: وفقاً للتوجيه الأوروبي المعني بالتخلص من الأجهزة الكهربائية والإلكترونية وتنفيذه بما يتوافق مع المعايير الوطنية،  
يجب جمع الأجهزة الكهربائية المستهلكة بطريقة منفصلة من أجل إعادة تدويرها بشكل صديق للبيئة. يجب ألا ينتشر المنتج، عندما يصل إلى  
انتهاء صلاحيته، في البيئة أو يُلقى كنفائية منزلية. بل يجب التخلص منه في مراكز إعادة تدوير مصرح بها (يرجى الاتصال بالسلطات المحلية  
لمعرفة أين يجب التخلص من المنتج وفقاً للقانون). يساهم التخلص الصحيح من المنتج في توفير بيئة صحية والمحافظة عليها. سيستلزم التخلص  
غير القانوني من المنتج فرض عقوبات على مرتكبيه

#### إعلان المطابقة من الاتحاد الأوروبي

نقر بمسؤوليتنا بأن الأداة الممثلة متوافقة مع التوجيهات التالية:

**2006/42/EC, 2014/30/EU, 2011/65/EU**

أجريت الفحوص وفق المعيار التالي:

**EN 62841-1:2015 + AC:2015**

**EN 62841-2-4:2014 + AC:2015**

**EN IEC 55014-1:2021**

**EN IEC 55014-2:2021**

**EN IEC 61000-3-2:2019 + A1:2021**

**EN 61000-3-3:2013 + A1:2019 + A2:2021**

**EN IEC 63000:2018**

Vermezzo con Zelo (MI), 20/12/2022

ي: ين ق: ل: ا: ف: ل: م: ل: ا:











RUPES S.p.A.

Via Marconi, 3/A - Loc. Vermezzo

20071 - VERMEZZO CON ZELO (MI) - إيطاليا

**RUPES**® S.p.A. a socio unico

*G. Valentini*  
The President

含安全信息的设备标签摘要			
	警告:用户必须阅读说明手册,以便减少受伤风险		
	欧盟市场的CE标志		
	戴护耳装置		戴防护眼镜
	戴防护手套		戴口罩
	停用处置 (WEEE指令)		产品含有锂离子电池
	欧亚合格标志		直流
n0	空载转速	/min	每分钟

### 技术规范

型号	HLR75
直流电压 [V]	18
转速	3000±5500
电子调速器	•
电池寿命 [分钟]	~45*
轨道直径 [mm]	12
衬垫直径 [mm]	75
衬垫泡沫直径 [mm]	80-100
衬垫螺纹	M6
重量 [Kg]	1,1**

\* 该数值是指使用充电器9HC180LT满电量时的电池包 9HB180LT。

\*\* 无功能装置: 电池包或电源时所测量的。

**警告!** 閱讀本電動工具隨附的所有安全警告、說明、插圖和規格。不遵守下面列出的所有說明可能會導致觸電、火災和/或嚴重傷害。保存所有警告和說明以供將來參考。“安全说明”手册载有安全与事故预防说明,是这些文件不可或缺的一部分。本操作说明手册用以说明具体使用工具所需的其他信息。

#### 正确使用

- 本工具经设计用作抛光机。请阅读本工具提供的所有安全警告、说明、图纸所示的指示及规范。未遵守以下所有说明可能会导致发生触电、火灾与/或重伤。
- 本工具不用于平滑、金属刷光和切割操作。将本工具用于非预期用途会对人员造成危险与伤害。
- 工具必须与制造商专门设计或建议的配件一同使用。将配件固定在工具上并不能保证操作安全。
- 配件的额定速度必须至少等于工具所示的最大速度。在速度高于额定速度的情况下使用配件会导致配件断裂或被抛于空中。
- 配件的外径和厚度必须符合工具规格。尺寸不正确的配件不能得到充分的保护或控制。
- 配件的配置必须与工具匹配。使用不能完全装配在工具上的配件可能会导致失衡、过度振动及无法掌控工具。
- 切勿使用受损的配件。请在使用前检查所有配件。检查支承垫,确保其无裂纹、未撕裂或过度磨损。如果工具或配件掉落,确保其未损坏或安装新的配件。检查或安装配件完毕后,请以最大速度空载测试工具的运行情况一分钟,并保持安全距离。如果配件受损,其在测试期间将会断裂。



## 工具零件

- |                |                  |
|----------------|------------------|
| 1 - 铭牌         | 5 - 电池包 9HB180LT |
| 2 - 开/关 - 调速旋钮 | 6 - 电源 9HP180LT  |
| 3 - 启动/停止 开关杆  | 7 - 衬垫螺丝         |
| 4 - 衬垫         | 8 - 内六角扳手        |

## 启动

 **警告：**为了降低受伤风险，本产品仅使用 18V 锂电池包 9HB180LT (5)或电源9HP180LT (6)。由于其他非RUPES公司提供的电池未经使用本产品进行测试，因此将该类电池与本工具一同使用可能会导致受伤与财产损失。

## 电池包（提供或选配）

-   **警告：**请在使用前阅读并理解电池包9HB180LT的说明手册，以便保障人身安全。
-  **警告：**避免触点发生短路。避免电池包发生机械损坏。请勿打开或拆卸。建议进行防火防爆处理。远离明火、高温表面和火源。



温度超过45° C会降低电池包的性能。避免长时间暴露在高温环境或阳光下。室温存放（约20° C），约额定容量的 20~60%。存放每六个月，对电池包进行正常充电。

## 预期用途

电池包 9HB180LT (5) 用作Rupes HLR75的电源。

## 电池包规格：

型号	化学	电压	容量	能量	重量
9HB180LT	锂离子	18V	2.5 Ah	45 Wh	0.360±0.005 kg

-  **警告：**其他技术数据参见电池包 9HB180LT的标签。
-  **警告：**为了降低受伤或爆炸危险，切勿燃烧或焚毁工具电池包，即便其已损坏、耗尽或完全放电。燃烧时，会产生有毒烟雾和物质。

## 电池包装配与拆卸



-  **警告：**装配（拆卸）工具前，先确保调速旋钮(2)处于关闭位置。请推动夹子，将电池包插入工具里至其固定，以便完成电池包装配。为了拆卸，请推动夹子，从工具里取出电池。

## 电池包充电

-   **警告：**请在使用前阅读并理解充电站9HC180LT的说明手册，以便保障人身安全。
-  **警告：**仅使用Rupes 18V锂电池充电器 9HC180LT给Rupes 18V 锂电池包9HB180LT 充电。其他电池类型可造成人身伤害和损失。本工具电池包和充电器与NiCd（镍镉）或 NiMH（镍氢）系统不兼容。

应在使用前给套件中的电池包充电。所供电池的充电量<30%。为了充电，将锂电池与充电站9HC180LT连接，直至完成充电。在您和工作方便时为工具电池充电。Rupes电池包仅在部分放电后充电时不会产生“记忆”。将工具电池包放在充电器上之前，无需用完电池。请使用电池包9HB180LT的LED电量指示来确定何时给Rupes电池包充电。

## 电源（提供或选配）

-   **警告：**请在使用前阅读并理解电源 9HP180LT的说明手册，以便保障人身安全。
-  **警告：**电压与电源频率必须与电源9HP180LT铭牌所示的数据相匹配。连接插头前，确保已关闭工具。

## 电源装配与拆卸

-  **警告：**装配（拆卸）工具前，先确保调速旋钮(2)处于关闭位置。请推动夹子，将电源插入工具里至其固定，以便完成电源装配。为了拆卸，请推动夹子，从工具里取出电源。

## 启动与停止

**启动:** 转动调速旋钮 (2) 并设置速度; 现在可以按下启动/停止开关 (3) 启动工具。转动调速旋钮 (2) 即可调整转速。

**停止:** 松开杆, 停止工具; 转动调速旋钮至0位, 关闭工具。

 **警告:** 如果工具启动后出现异常振动, 立即关闭工具, 排除故障。

 **警告:** 为了降低受伤风险, 每次使用后, 请转动旋钮至关闭位置 (0位)。

## 电子控制器

### 软启动

软启动受电子控制。软启动不仅保障了电机与电池保护装置, 也降低了操作员受伤的风险。

### 速度控制

转动调速旋钮 (2) 即可改变工具的速度, 直至所需的设置。

调速旋钮可设置的速度范围为 3000 - 5500 转速。

### 电子保护装置

电子保护装置可保护工具免受可损坏工具并给操作员造成受伤风险的各种事件的影响。也能保障更长久的使用寿命。

**注意:** 如果由于反复启动或过度过载而引起过电流或过热, 该保护装置会限制工具的功耗并降低转速。如果情况持续, 该电子保护装置将关闭工具。

## 配件装配与拆卸

 **警告:** 装配 (拆卸) 工具前, 先确保调速旋钮 (2) 处于关闭位置 (0位)。

**注意:** 为了获得工具的最佳性能, 仅使用原装配件和耗材。

### 衬垫

- 将衬垫 (4) 置于中间; 轻轻转动衬垫, 直到其位于轴上的正确位置。(图. 1)

- 使用内六角扳手 (8) 拧紧衬垫的固定螺钉 (7)。(图. 2)

- 拆卸: 使用扳手 (8) 松开衬垫的固定螺钉 (7)。(图. 3)

**注意:** 安装非原装或尺寸不正确的衬垫可导致工具过度振动。

### 抛光泡沫

- 仅仅撕掉就可拆下用过的抛光垫;

- 将新的抛光垫按压在衬垫上;

**注意:** 对于直径75毫米的衬垫, 仅允许使用直径80-100毫米的抛光泡沫。

## 噪声排放值

根据 EN 62841-1 确定的噪声排放值:

		HLR75
声压级	dB (A)	77.5
声功率级	dB (A)	88.0
不确定性 (K)	dB	3.0

 **戴护耳装置!**

## 振动排放值

根据 EN 62841-1 确定的振动总值  $a_h$  (三轴矢量和) 和不确定性 K:

		HLR75
3轴振动级 ( $a_h$ )	$m/s^2$	3.98
不确定性 (K)	$m/s^2$	0.44

所示的排放值为可比较的, 且用于临时评估操作员在工作期间的风险暴露。工作期间进行适当的评估还必须包括工具闲置和停止期间。该排放值表示工具的主要用途。如果该工具用于其他用途、与其他配件一同使用, 或者未执行定期维护, 则排放值在操作过程中会显著增加。

 **注意:** 所示测量值是指新的电动工具。日常使用会导致噪声和振动值发生变化。

## 维护与维修



**警告：所有维护操作必须在断开电源后执行。**  
确保从工具里移除电源 9HP180LT或电池包9HB180LT，并且旋钮处于关闭位置。

## 清洁

每次工作结束后或必要时，请用软布擦除工具机身上的灰尘，特别留意电机通风槽。  
用户不得进行其他维护操作。

## 维修

必须仅由经授权的客户服务中心执行内部零件如滚珠轴承、齿轮等或其他零件的维护与清洁。

## 处置 (WEEE指令)



**仅限 欧盟 国：**根据《欧洲报废电子电气设备指令》及其按照国家标准实施的规定，必须单独收集废弃的电气设备，从而以环保的方式回收利用。当产品达到使用寿命时，不得将其弃之于环境中或作为生活垃圾丢弃。必须由经授权的回收中心进行处置（请联系地方当局，了解依法处置产品的地点）。  
正确处置产品有助于健康与环境保护。非法处置产品将导致对违规者进行相应的处罚。

## EU符合性声明

我司有责任声明所述工具符合下列指令：

2006/42/EC、 2014/30/EU、 2011/65/EU。

测试按照下列标准执行：

EN 62841-1:2015 + AC:2015;

EN 62841-2-4:2014 + AC:2015;

EN IEC 55014-1:2021;

EN IEC 55014-2:2021;

EN IEC 61000-3-2:2019 + A1:2021;

EN 61000-3-3:2013 + A1:2019 + A2:2021;

EN IEC 63000:2018.

Vermezzo con Zelo (MI), 20/12/2022

技术文档于：









RUPES S.p.A.

Via Marconi, 3/A - Loc. Vermezzo

20071 - VERMEZZO CON ZELO (MI) - 意大利

**RUPES**<sup>®</sup> S.p.A. a socio unico

  
G. Valentini  
The President

ラベルの意味と安全に関する情報			
	警告：怪我のリスクを回避するため、必ず使用説明書をお読みください		
	EU 向け CE マーキング		
	聴覚保護具の着用		安全ゴーグルの着用
	安全グローブの着用		安全マスクの着用
	廃棄処分 (WEEE指令)		リチウムイオン電池使用
	ユーラシア適合マーク		直流
n0	無負荷時の速度	/min	毎分

## 技術仕様

型番	HLR75
DC電圧 [V]	18
回転数	3000から5500
エレクトロニック速度コントロール	・
バッテリー継続時間 [分]	~45*
オービット径 [mm]	12
バックパッド径 [mm]	75
パフ径 [mm]	80-100
バックパッド固定ねじ	M6
重量 [Kg]	1,1**

\* 充電器 9HC180LT を使ってバッテリーパック 9HB180LT をフル充電して使用した時の数値です。

\*\* バッテリーパックまたは電源ユニットを除いた重量です。

**⚠ 警告!** この電動工具に付属のすべての安全上の警告、指示、図、および仕様をお読みください。下記の指示に従わないと、感電、火災、重傷を負う可能性があります。後で参照できるように、すべての警告と指示を保存してください。安全と事故防止に関する指示は、本書の一部である冊子「安全に関する注意事項」に記載されています。本取扱説明書には、本製品の使用に必要なさまざまな情報が記載されています。

## 意図する使用

- ・ 本製品は、ポリッシャーとしての使用を前提に設計されています。本製品に同梱されている図面や詳細に記載されている安全に関する警告と使用方法、指示をすべてお読みください。以下の指示に従わなかった場合、感電や火災、さらに重度の怪我を引き起こす可能性があります。
- ・ 本製品は、スミージング、金属ブラッシング、切削を目的としたものではありません。意図しない用途に本製品を使用すると、危険や怪我の原因になります。
- ・ 本製品には、メーカーが専用に設計または推奨する付属品をご使用ください。本製品に付属品を取り付けたとしても、それが安全な作業を保証するものではありません。
- ・ 付属品の定格速度は、少なくとも本製品が指定する最高速度と同等でなければなりません。定格速度を超える速度の付属品の使用は、付属品が破損したり、空中に飛んでいたりする恐れがあります。
- ・ 付属品の外径および厚さは、本製品の仕様合ったものをご使用ください。不適切なサイズの付属品では、安全やコントロールが不十分となります。
- ・ 付属品の構成は本製品に合ったものでなければなりません。本製品の完全にフィットしない付属品を使用すると、バランスが崩れたり、異常な振動が発生したり、本製品のコントロールができなくなったりすることがあります。
- ・ 破損した付属品を使用しないでください。使用する前に、すべての付属品の状態を点検してください。サポートパッドを点検し、ひびや破れ、過剰な摩耗がないか確認してください。本製品または付属品を落としてしまった場合は、破損していないか確認するか、新しい付属品に取り替えてください。付属品の点検またはセッティングが終わったら、安全な距離を保ったまま、1分間、負荷をかけずに最高速度で本製品の動作テストをします。万が一付属品が破損していると、この動作テストで壊れます。

## 本製品の各部名称



- 1- 識別プレート
- 2- ON/OFF 速度調整ダイヤル
- 3- START/STOP スイッチレバー
- 4- バックパッド

- 5- バッテリーパック 9HB180LT
- 6- 電源ユニット 9HP180LT
- 7- バックパッド固定ねじ
- 8- 六角棒スパン

## 始動

 **警告:** 怪我のリスクを回避するため、18V リチウムイオンバッテリーパック 9HB180LT (5) または電源ユニット 9HP180LT (6) 以外は使用しないでください。  
RUPES が提供するバッテリー以外での使用テストは行われていません。そのため、本製品に指定以外のバッテリーを使用すると、物的および人的損傷の原因となる可能性があります。

## バッテリーパック (付属またはオプション)

 **警告:** 安全のため、バッテリーパック 9HB180LT の取扱説明書をしっかり読み、その内容を理解した上でご使用ください。  
 **警告:** 接点をショートさせないでください。バッテリーパックの機械的損傷を避けてください。解体や分解はしないでください。火災や爆発の危険を回避するため、炎や高温面、発火源から遠ざけてください。



温度が45℃を超えるとバッテリーパックの性能が低下します。長時間、熱や日光にさらさないでください。室温(約20℃)で、公称容量の約20%から60%の状態でご保管してください。使用しない場合でも、6か月ごとに通常通り充電してください。

## 意図する使用

バッテリーパック 9HB180LT (5) は、RUPES HLR75 用電源としてお使いいただけます。

## バッテリーパックの仕様



型番	形式	電圧	容量	電力量	重量
9HB180LT	リチウムイオン電池	18 V	2.5 Ah	45 Wh	0.360 ± 0.005 kg

 **警告:** その他の技術データはバッテリーパック 9HB180LT のラベルをご確認ください。  
 **警告:** 怪我や爆発の危険性を低減するために、本製品のバッテリーパックが破損したり、使用できない状態になったり、完全に充電がなくなっても、絶対に燃やさないでください。燃やすと、有毒ガスや有毒物質が発生します。

## バッテリーパックの着脱方法



 **警告:** 本製品への着脱の前に、速度調整ダイヤル (2) が OFF の位置になっているか確認します。バッテリーパックを取り付ける際は、クリップを押して、しっかり固定されるまで、バッテリーパックを本製品に差し込みます。  
取り外すには、クリップを押して、バッテリーを本製品から抜きます。

## バッテリーパックの充電

 **警告:** 安全のため、充電器 9HC180LT の取扱説明書をしっかり読み、その内容を理解した上でご使用ください。  
 **警告:** この Rupes 18V Li-ION バッテリーパック 9HB180LT は、必ず Rupes 18V Li-ION バッテリー充電器 9HC180LT で充電してください。これ以外のバッテリーを使用すると、怪我や破損の原因となります。本製品のバッテリーパックと充電器は、NiCd および NiMH システムには対応していません。

本キットに含まれているバッテリーパックは、使用前に充電する必要があります。付属バッテリーの充電は30%未満となっています。  
充電するには、このリチウムイオン電池を充電器 9HC180LT に接続し、フル充電してください。お使いのバッテリーの充電は、ご自分の仕事に合わせて、都合のよいときに行ってください。  
Rupes 社バッテリーパックは、部分的に使用した後に充電してもメモリー効果はありません。そのため、充電器にセットする前に、バッテリーパックを使い切る必要はありません。  
Rupes 社バッテリーパックの充電時期を把握するには、バッテリーパック 9HB180LT のLED残量表示をご確認ください。

## 電源ユニット (付属またはオプション)

 **警告:** 安全のため、電源ユニット 9HP180LT の取扱説明書をしっかり読み、その内容を理解した上でご使用ください。  
 **警告:** 電圧と電源周波数は、電源ユニット 9HP180LT の識別プレートに表示されているデータと一致していなければなりません。コンセントに接続する前に、本製品のスイッチがオフになっているか確認してください。



## 電源ユニットの着脱方法

 **警告:** 本製品への着脱の前に、速度調整ダイヤル (2) が OFF の位置になっているか確認します。電源ユニットを取り付ける際は、クリップを押して、しっかり固定されるまで、電源ユニットを本製品に差し込みます。取り外すには、クリップを押して、電源ユニットを本製品から抜きます。

## スタート/ストップ

**スタート:** まず、速度調整ダイヤル (2) を回して、速度を設定します。これで START/STOP スイッチレバー (3) を押すことで、本製品をスタートさせることができます。回転数は、この速度調整ダイヤル (2) を回すことで調整できます。

**ストップ:** 動作を停止するには、スイッチレバーを放します。次に速度調整ダイヤル (2) を 0 の位置にすることで、本製品のスイッチを切ることができます。

 **警告:** 本製品をスタートさせた時に異様な振動を感じた場合は、すぐに本製品のスイッチを切り、その原因を取り除いてください。

 **警告:** 怪我の危険を減らすため、使用後は必ず、ダイヤルを OFF の位置 (0 の位置) にしてください。

## エレクトロニックコントローラー

### ソフトスタート機能

このソフトスタート機能は電子制御になっており、モーターとバッテリーを保護し、オペレーターが怪我を負う危険を減らすことができます。

### 速度コントロール機能

本製品の速度は、速度調整ダイヤル (2) で希望する速度に設定することで変更が可能です。この速度調整ダイヤルで設定できる速度は、3000 回転から 5500 回転となっています。

### 保護機能

この電子保護機能では、本製品の破損やオペレーターの怪我のリスクを招く恐れのあるさまざまな事故から本製品を守ります。さらに、本製品のより長い寿命を保証します。

**注意:** 何でもスタートを繰り返したり、高い負荷を加えたりすることで過電流や過熱が発生すると、この保護機能が働き、電気消費量と回転数を抑制します。このような状態がそのまま続くと、この電子保護機能が本製品の動作を停止します。

## 付属品の着脱方法

 **警告:** 本製品への着脱の前に、速度調整ダイヤル (2) が OFF の位置 (0 位置) になっているか確認します。

**注意:** 本製品のパフォーマンスレベルを最大限に発揮するため、必ず純正の付属品と消耗品をお使いください。

## バックパッド

- バックパッド (4) を中央にセットします。バックパッドを少しだけ回転させて、スピンドルの位置にぴったり合わせてください (図 1)。

- 六角レンチ (8) でバックパッド固定ねじ (7) を締めます (図 2)。

- 取り外し方: 六角レンチ (8) でパッドの固定ねじ (7) を緩めて外します (図 3)。

**注意:** 非純正品または違うサイズのバックパッドを固定すると、大きな振動の原因となります。

## パフ

- 使用済みのポリッシュパッドは引っ張るだけで取り外すことができます。

- 新しいポリッシュパッドをバックパッドの同じ場所に押し付けてください。

**注意:** バックパッド径 75 mm に使用できるパフ径は 80 から 100 mm となっています。

## 騒音レベル

EN 62841-1 に従って決定された騒音放出値:

		HLR75
音圧レベル	dB(A)	77.5
音響パワーレベル	dB(A)	88.0
不確かさ (K)	dB	3.0

 **聴覚保護具を使用してください!**

## 振動レベル

EN 62841-1 に従って決定された振動の合計値  $a_h$  (トライアックスベクトルの合計) と不確かさ  $K$ :

		HLR75
3軸振動レベル ( $a_h$ )	$m/s^2$	3.98
不確かさ ( $K$ )	$m/s^2$	0.44

ここに記載されている計測値は相対的なものです。作業時のオペレーターがさらされるリスクを評価する際の暫定的な数値としてご理解ください。作業時の実際のリスク評価には、本製品の遊休期間や停止期間も考慮する必要があります。これらのエミッション値は、本製品を主な目的に使用した際のもので、本製品をそれ以外の目的に使用した場合や異なる付属品を使用した場合、もしくは定期的なメンテナンスを怠った場合、作業中に発生する騒音および振動は大幅に増加することがあります。

 **注意:** これらの計測には新品の道具を使用しています。日々の使用により、騒音や振動の値は変化します。

## メンテナンスと修理

 **警告:** すべてのメンテナンス作業は、必ず電源を切った状態で行ってください。必ず電源ユニット 9HP180LT またはバッテリーパック 9HB180LT を本製品から外して、ダイヤルが OFF の位置になっているか確認してください。

## クリーニング

その日の作業終了時、または必要に応じて、柔らかい布を使って本製品の本体部分から埃を取り除いてください。特にモーターの通気口は念入りに掃除してください。これ以外にユーザー自身で行うことのできるメンテナンス作業はありません。

## 修理

ボールベアリングや歯車など内部部品のメンテナンスおよびクリーニングは、正規カスタマーサービス工場でのみ可能です。

## 廃棄 (WEEE 指令)

 **EU のみ:** 欧州電気電子機器廃棄物指令および国内規格に準拠したその国内法に従い、使用済みの電気機器は、環境保護を目的にリサイクルするため分別回収する必要があります。寿命を迎えた本製品は、環境に不法投棄したり、家庭ごみとして廃棄したりすることはできません。本製品は、正規のリサイクルセンターで処分してください (本製品の正しい廃棄場所については、お住まいの地域の自治体にお問い合わせください)。本製品の正しい処分が健康と環境の保護につながります。本製品の違法投棄は、違反者に罰則が科せられます。

## 適合宣言書

当社は、当社の責任において、該当製品が次の指令に適合していることをここに宣言します。

2006/42/EC、2014/30/EU、2011/65/EU

試験基準は次のとおりです。

EN 62841-1:2015 + AC:2015;

EN 62841-2-4:2014 + AC:2015;

EN IEC 55014-1:2021;

EN IEC 55014-2:2021;

EN IEC 61000-3-2:2019 + A1:2021;

EN 61000-3-3:2013 + A1:2019 + A2:2021;

EN IEC 63000:2018.

Vermezzo con Zelo (MI), 20/12/2022

技術資料管理先:

RUPES S.p.A.

Via Marconi, 3/A - Loc. Vermezzo  
20071 - VERMEZZO CON ZELO (MI) - Italy

**RUPES**<sup>®</sup> S.p.A. a socio unico  
  
G. Valentini  
The President



**RUPES S.p.A. a socio unico**  
Via Marconi, 3/A - Loc. Vermezzo  
20071 Vermezzo con Zelo (MI) - Italy  
Tel. +39 02 946941 - Fax +39 02 94941040  
info\_rupes@rupes.it - www.rupes.com

Uff. Vendite e assistenza clienti:  
tel. + 39 02 94694312

Sede legale:  
Viale Bianca Maria, 13 - 20122 MILANO - ITALY